



Dell V313w -käyttöopas

Elokuu 2010

www.dell.com | support.dell.com

Laitetyypit:

4443

Mallit:

1d1, 1dw, 5dw

Sisällys

Tärkeää tietoa turvallisuudesta.....	5
Tietoja tulostimesta.....	6
Kiitos, että valitsit tämän tulostimen!.....	6
Tulostimen ympäristövaikutusten minimoiminen.....	6
Tulostinta koskevien tietojen paikallistaminen.....	7
Tulostimen osien tehtävät.....	9
Tarvikkeiden tilaaminen ja täydentäminen.....	11
Värikasettien tilaaminen.....	11
Värikasettien vaihtaminen.....	11
Dell-tuotteiden kierrättäminen.....	13
Tulostimen ohjauspaneelin näppäimien ja valikkojen käyttäminen.....	14
Tulostimen ohjauspaneelin käyttäminen.....	14
Tilapäisten asetusten muuttaminen uusiksi oletusasetuksiksi.....	15
Virransäästön aikakatkaisun muuttaminen.....	16
Paperin ja sähkön säästäminen säästötilan avulla.....	17
Tehdasasetusten palauttaminen.....	17
Tulostinohjelmiston käyttäminen.....	19
Järjestelmän vähimmäisvaatimukset.....	19
Windows-tulostinohjelmiston käyttäminen.....	19
Macintosh-tulostinohjelmiston käyttäminen.....	21
Valinnaisten ohjelmistojen paikallistaminen ja asentaminen.....	22
Tulostinohjelmiston päivittäminen (vain Windows).....	23
Tulostinohjelmiston asentaminen uudelleen.....	23
Paperin ja alkuperäisten asiakirjojen lisääminen.....	25
Paperin lisääminen.....	25
Paperin oletusasetuksien tallentaminen.....	28
Alkuperäisten asiakirjojen asettaminen skannaustasolle.....	29

Tulostaminen.....	30
Vihjeitä tulostamiseen.....	30
Perusasiakirjojen tulostaminen.....	30
Erikoisasiakirjojen tulostaminen.....	34
Valokuvien käsitteleminen.....	36
Tulostaminen Bluetooth-yhteensopivasta laitteesta.....	41
Tulostaminen paperin kummallekin puolelle (arkinkääntö).....	44
Tulostustöiden hallitseminen.....	47
Kopioiminen.....	51
Vihjeitä kopioimiseen.....	51
Kopioiminen.....	51
Valokuvien kopioiminen.....	52
Kuvien suurentaminen tai pienentäminen.....	52
Kopiointilaadun säätäminen.....	52
Kopion vaalentaminen tai tummentaminen.....	53
Kopioiden lajitteleminen tulostimen ohjauspaneelista.....	53
Kuvan toistaminen sivulla.....	54
Useiden sivujen kopioiminen yhdelle arkille.....	54
Kaksipuolinen kopiointi.....	54
Kopiointitöiden peruuttaminen.....	56
Skannaaminen.....	57
Vihjeitä skannaamiseen.....	57
Skannaaminen paikalliseen tai verkkotietokoneeseen.....	57
Skannaaminen flash-asemaan tai muistikorttiin.....	58
Valokuvien skannaaminen muokkaussovellukseen.....	58
Asiakirjojen skannaaminen muokkaussovellukseen.....	59
Skannaaminen suoraan sähköpostiin tulostinohjelmiston avulla.....	60
Skannaaminen PDF-tiedostoon.....	61
Skannaamisen usein kysytyjä kysymyksiä.....	62
Skannaustöiden peruuttaminen.....	62
Verkkokäyttö.....	63
Tulostimen asentaminen langattomaan verkkoon.....	63
Langattomat lisäasetukset.....	68

Verkkokäytön usein kysytyjä kysymyksiä.....	74
Tulostimen huoltaminen.....	87
Värikasettien huoltaminen.....	87
Tulostimen ulkopinnan puhdistaminen.....	89
Skannaustason puhdistaminen.....	90
Vianmääritys.....	91
Ennen vianmääritystä.....	91
Tulostinongelmien ratkaiseminen Palvelukeskuksen avulla.....	91
Jos ongelma ei ratkea vianmäärityksen avulla.....	91
Asennuksen vianmääritys.....	91
Paperitukosten ja syöttöhäiriöiden vianmääritys.....	98
Tulostuksen vianmääritys.....	100
Kopioinnin ja skannauksen vianmääritys.....	102
Muistikortin vianmääritys.....	104
Langattoman yhteyden vianmääritys.....	106
Säännökset.....	124
Tuotetiedot.....	124
Versiota koskeva huomautus.....	124
Virrankulutus.....	125
Hakemisto.....	131

Tärkeää tietoa turvallisuudesta

Kytke virtajohto sähköpistokkeeseen, joka on lähellä ja helposti saatavilla.

Älä käytä tätä tuotetta veden lähellä tai kosteissa tiloissa.

Käytä vain tämän tuotteen mukana toimitettua tai valmistajan hyväksymää virtajohtoa ja virtalähdettä.

Tuote täyttää kansainväliset turvamääräykset, kun siinä käytetään tietyn valmistajan osia. Joidenkin osien turvapiirteet eivät aina ole ilmeisiä. Valmistaja ei vastaa vaihto-osien käytöstä



VAARA—LOUKKAANTUMISVAARA: Arkinkääntäjän kannen takana on paperireitin osana toimivia ulkonevia ruoteita. Ole varovainen poistaessasi paperitukosta tältä alueelta, jotta välttyisit vammoilta.



VAARA—LOUKKAANTUMISVAARA: Älä leikkaa, kierrä, solmi tai rusenna virtajohtoa äläkä aseta sen päälle painavia esineitä. Älä altista virtajohtoa hiertymiselle tai paineelle. Älä jätä virtajohtoa puristukseen esimerkiksi huonekalujen ja seinän väliin. Jos jokin näistä tapahtuu, siitä voi seurata tulipalon tai sähköiskun vaara. Tutki virtajohto säännöllisesti tällaisten ongelmien varalta. Irrota virtajohto pistorasiasta ennen tutkimusta.

Kun tarvitset huolto- tai korjauspalveluja, käänny ammattilaisten puoleen.



VAARA—SÄHKÖISKUN VAARA: Kun puhdistat tulostimen sisäosaa, voit välttää sähköiskun riskiä irrottamalla virtapistokkeen pistorasiasta ja irrottamalla kaikki kaapelit tulostimesta ennen jatkamista.

SÄILYTÄ NÄMÄ OHJEET.

Tietoja tulostimesta

Kiitos, että valitsit tämän tulostimen!

Olemme pyrkineet varmistamaan, että se täyttää tarpeesi.

Voit aloittaa uuden tulostimen käyttämisen saman tien tulostimen mukana toimitettujen asennusaineistojen avulla. Sen jälkeen voit selvittää *Käyttöoppaasta*, miten tulostimella tehdään perustehtäviä. Saat tulostimesta eniten hyötyä lukemalla *Käyttöoppaan* huolellisesti. Käy myös tutustumassa uusimpiin päivityksiin web-sivustossamme.

Olemme sitoutuneet toimittamaan suorituskykyä ja arvoa tulostimissamme, ja haluamme varmistaa, että olet tyytyväinen. Jos tulostimen kanssa ilmenee ongelmia, joku asiansa osaavista tukipalveluhenkilöistämme auttaa mielellään. Ja jos löydät jotakin, jonka voisimme tehdä paremmin, kerro siitä meille. Olet loppujen lopuksi syy, miksi teemme sitä mitä teemme, ja ehdotustesi avulla pystymme tekemään sitä entistä paremmin.

Tulostimen ympäristövaikutusten minimoiminen

Olemme sitoutuneet ympäristönsuojeluun, ja pyrimme jatkuvasti pienentämään tulostimemme ympäristövaikutusta kehittämällä niitä. Valitsemalla tiettyjä tulostimen asetuksia tai tehtäviä saatat pystyä pienentämään tulostimen ympäristövaikutusta entisestään.

Sähkön säästäminen

- **Ota säästötila käyttöön.** Tämä toiminto himmentää näytön ja siirtää tulostimen virransäästötilaan, kun sitä ei ole käytetty 10 minuuttiin.
- **Valitse lyhyin virransäästön aikakatkaisuasetus.** Virransäästötoiminto siirtää tulostimen valmiustilaan, jossa tulostin käyttää minimimäärän sähköä, kun tulostinta ei ole käytetty tiettyyn aikaan (virransäästön aikakatkaisu).
- **Ja tulostin.** Langattomat/verkkotulostimet mahdollistavat yhden tulostimen käyttämisen useilla tietokoneilla. Tämä säästää sähköä ja muita resursseja.

Paperin säästäminen

- **Ota säästötila käyttöön.** Tietyissä tulostinmalleissa tämä toiminto asettaa tulostimen automaattisesti tulostamaan paperin kummallekin puolelle (kaksipuolisesti) tulostus, kopiointi- ja faksitöissä.
- **Tulosta useita sivukuvia yhdelle paperin puolelle.** Sivua arkilla -toiminnolla voi tulostaa useita sivuja yhdelle arkille. Paperiarkin yhdelle puolelle voi tulostaa jopa 8 sivukuvaa.
- **Paperin molemmille puolille tulostaminen.** Kaksipuolisen tulostuksen avulla voi tulostaa paperin kummallekin puolelle manuaalisesti tai automaattisesti (sen perusteella, mikä tulostinmalli on kyseessä).
- **Esikatsele tulostustyö ennen tulostusta.** Käytä Tulostuksen esikatselu -valintaikkunan tai tulostimen näytön esikatselutoimintoja (tulostinmallin mukaan).
- **Skannaa ja tallenna.** Voit välttää useiden kopioiden tulostamisen skannaamalla asiakirjat tai valokuvat ja tallentamalla ne tietokoneohjelmaan, sovellukseen tai flash-asemaan esittämistä varten.
- **Käytä kierrätyspaperia.**

Musteen säästäminen



- **Käytä Nopea- tai Vedos-tilaa.** Näillä tiloilla voi tulostaa asiakirjoja siten, että mustetta kuluu normaalia vähemmän. Ne soveltuvat ihanteellisesti enimmäkseen tekstiä sisältävien asiakirjojen tulostamiseen.
- **Käytä riittovärikasetteja.** Riittovärikasettien musteella pystyy tulostamaan useampia sivuja käyttämällä vähemmän värikasetteja.
- **Puhdista tulostuspää.** Kokeile ennen värikasettien vaihtamista ja kierrättämistä Puhdista tulostuspää- ja Syväpuhdista tulostuspää -toimintoja. Nämä toiminnot parantavat tulosteiden laatua puhdistamalla tulostuspään suuttimet.

Kierrättäminen

- **Kierrätä tuotteen pakkaus.**
- **Kierrätä vanha tulostin pois heittämisen sijaan.**
- **Kierrätä pois heitettyjen tulostustöiden paperi.**
- **Käytä kierrätyspaperia.**

Tulostinta koskevien tietojen paikallistaminen

Julkaisut

Mitä tietoja etsit?	Etsi vastaus täältä
Käyttöönotto-ohjeet: <ul style="list-style-type: none">• Tulostimen liittäminen• Tulostinohjelmiston asentaminen	Asennusohje Asennusohje toimitettiin tulostimen mukana. 
Lisäasennusohjeet ja tulostimen käyttöohjeet: <ul style="list-style-type: none">• Paperin ja erikoismateriaalin valitseminen ja varastointi• Paperin lisääminen• Tulostus-, kopiointi-, skannaus- ja faksustehtävien tekeminen tulostinmallin mukaan• Tulostimen asetusten määrittäminen• Asiakirjojen ja valokuvien katsominen ja tulostaminen• Tulostinohjelmiston asentaminen ja käyttäminen• Verkkotulostimen asetusten määrittäminen tulostinmallin mukaan• Tulostimen hoitaminen ja ylläpitäminen• Vianmääritys ja ongelmanratkaisu	<i>Käyttöopas</i> <i>Käyttöoppaan</i> saa asennusohjelmisto-CD-levyltä.  Päivitykset voi tarkistaa verkkosivuiltamme osoitteesta support.dell.com .

Mitä tietoja etsit?	Etsi vastaus täältä
Ohjeita tulostinohjelmiston käyttämiseen	<p>Windows-ohje</p> <p>Avaa jokin tulostinohjelmiston ohjelma tai sovellus ja valitse Ohje.</p> <p>Voit katsoa tilannekohtaisia tietoja valitsemalla -kuvake.</p> <p>Huomautuksia:</p> <ul style="list-style-type: none"> • Ohje asennetaan automaattisesti tulostinohjelmiston ohessa. • Tulostinohjelmisto sijaitsee tulostimen Ohjelma-kansiossa tai työpöydällä sen mukaan, mikä käyttöjärjestelmä on käytössä.
<p>Uusimmat täydennystiedot, päivitykset ja tekninen online-tuki:</p> <ul style="list-style-type: none"> • Vianmääritysvinkkejä ja ohjeita • Usein kysytyjä kysymyksiä • Oppaat • Ohjaintiedostolataukset • Tosiakainen tuki keskusteluyhteydellä • Sähköpostituki • Puhelintuki 	<p>Dellin tukisivusto – support.dell.com</p> <p>Huomautus: Pääset asianmukaiseen tukisivustoon valitsemalla ensin alueesi ja sitten tuotteesi.</p> <p>Tukipalvelun puhelinnumerot ja toiminta-ajat tuotteen käyttöalueella tai -maassa ovat tukipalvelun web-sivustossa.</p> <p>Ota seuraavat tiedot valmiiksi, kun otat yhteyttä tukipalveluun, jotta he voivat palvella mahdollisimman nopeasti:</p> <ul style="list-style-type: none"> • Palvelutunniste • Pikapalvelukoodi <p>Huomautus: Palvelutunniste ja pikapalvelukoodi ovat tulostimessa olevissa tarroissa.</p>
<ul style="list-style-type: none"> • Ohjelmisto ja ohjaimet—Sertifioidut ohjaimet tulostimeen ja Dell-tulostinohjelmiston asennusohjelmat. • Lueminut-tiedostot—Tietoja viime hetken teknisistä muutoksista tai edistyneitä teknisiä lisätietoja kokeneille käyttäjille tai teknisille asiantuntijoille. 	<p>Ohjelmiston asennus-CD-levy</p> <p>Huomautus: Jos olet hankkinut Dell-tietokoneen ja -tulostimen samaan aikaan, tulostimen käyttöohjeet ja ohjaimet on jo asennettu tietokoneeseen.</p>
<ul style="list-style-type: none"> • Tarvikkeet ja lisävarusteet tulostimeen • Vaihtovärikasetit 	<p>Dellin tulostintarvikesivusto – dell.com/supplies</p> <p>Tulostintarvikkeita voi ostaa online-palvelusta, puhelimitse tai tietyistä myymälöistä.</p>
<ul style="list-style-type: none"> • Turvallisuustiedot, joiden avulla valmistaudutaan tulostimen käyttöön • Sääöstiedot • Takuu 	<p><i>Tuotetieto-opas</i></p> <div data-bbox="1036 1394 1230 1642" data-label="Image"> </div> <p>Huomautus: <i>Tuotetieto-opas</i> ei välttämättä ole saatavana joka maassa tai alueella.</p>

Tulostimen osien tehtävät

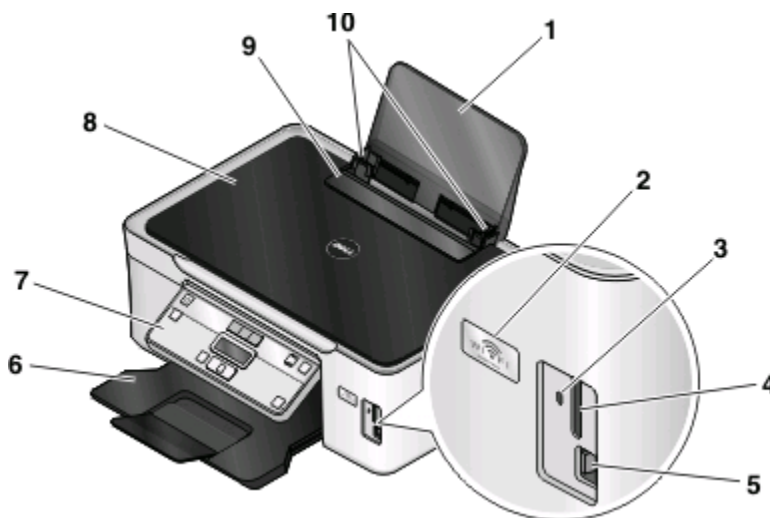

	Osa	Toiminto
1	Paperikaukalo	Paperin lisääminen.
2	WiFi-merkkivalo	Langattoman yhteyden tilan tarkistaminen. Huomautus: Tämä ominaisuus on vain tietyissä malleissa.
3	Kortinlukijan merkkivalo.	Kortinlukijan tilan tarkistaminen. Valo vilkkuu, kun muistikorttia luetaan.
4	Muistikorttipaikat	Muistikortin asettaminen tulostimeen.
5	PictBridge- ja USB-portti	PictBridge-yhteensopivan digitaalikameran, USB-Bluetooth-sovittimen tai flash-aseman liittäminen tulostimeen.
6	Paperin vastaanottoalusta	Tulostettu paperi jää tähän.
7	Tulostimen ohjauspaneeli	Tulostimen käyttäminen.
8	Yläkansi	Skannaustason käyttäminen.
9	Paperinsyöttösuojus	Sen estäminen, että paperikaukaloon ei putoa esineitä.
10	Paperiohjaimet	Paperin pitäminen suorassa, kun sitä syötetään tulostimeen.

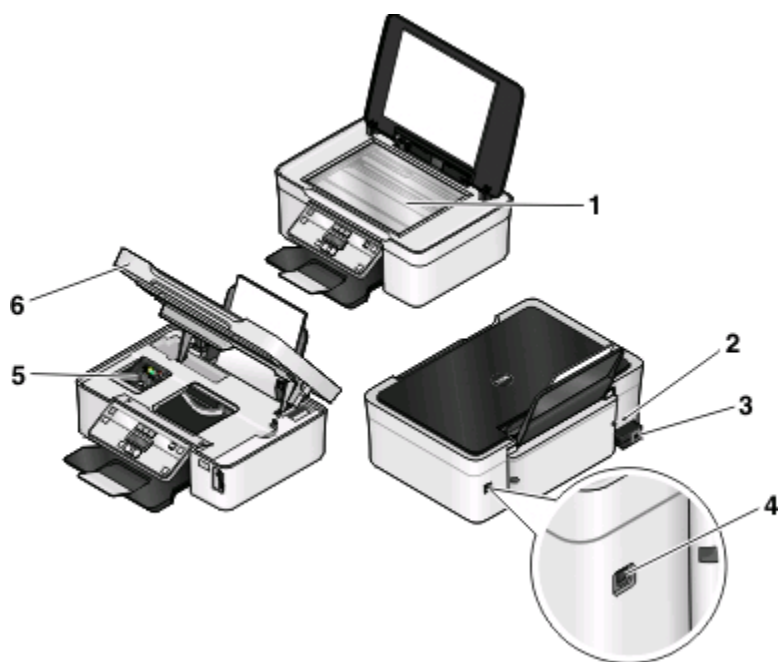

	Osa	Toiminto
1	Skannaustaso	Valokuvien ja asiakirjojen skannaaminen ja kopioiminen.
2	Suojausaukko	Varkaudenestovaijerin asentaminen tulostimeen.
3	Muuntajaliitäntä	Tulostimen kytkeminen virtalähteeseen.
4	USB-portti	Tulostimen kytkeminen tietokoneeseen USB-kaapelilla. Varoitus — Vaurioitumisen mahdollisuus: Kosketa USB-porttia vain silloin, kun liität USB-kaapelin tai asennuskaapelin tai irrotat sen.
5	Tulostuspää	Värikasettien asentaminen, vaihtaminen tai poistaminen.
6	Skannausyksikkö	<ul style="list-style-type: none"> Värikasettien ja tulostuspään käsitteleminen. Paperitukosten poistaminen.

Tarvikkeiden tilaaminen ja täydentäminen

Värikasettien tilaaminen

Riittäisyyssarvot saa osoitteesta www.dell.com/supplies. Parhaan tuloksen saa käyttämällä vain Dellin värikasetteja.

Osa	Käyttöehtosopimuksen alainen värikasetti ¹	Tavallinen värikasetti
Musta värikasetti	Sarja 21	Sarja 21R
Musta riittovärikasetti ²	Sarja 22	Sarja 22R
Värillinen värikasetti	Sarja 21	Sarja 21R
Värillinen riittovärikasetti ²	Sarja 22	Sarja 22R

¹ Käyttöoikeus on myönnetty vain yhteen käyttökertaan. Palauta värikasetti sen jälkeen Dellille uudelleenvalmistettavaksi, täytettäväksi tai kierrätettäväksi. Dell-tuotteiden kierrätyksestä saa lisätietoja osoitteesta www.dell.com/recycling.

² Näitä saa vain Dellin web-sivustosta osoitteesta www.dell.com/supplies.

Värikasettien vaihtaminen

Varmista, että uusi värikasetti tai uudet värikasetit ovat käsillä, ennen kuin aloitat.

- 1 Kytke tulostimeen virta.
- 2 Avaa tulostin.

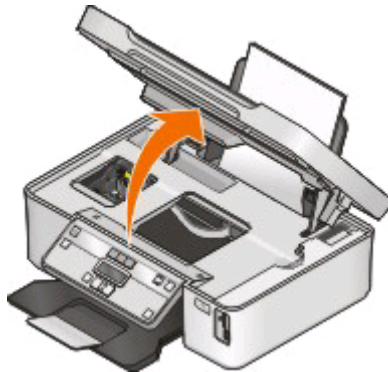

Huomautus: Tulostuspää siirtyy värikasetin asennuspaikkaan.

3 Paina vapautuskielekettä ja poista käytetyt värikasetit.

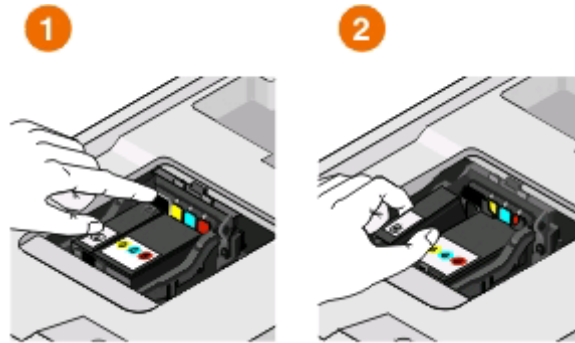

Varoitus — Vaurioitumisen mahdollisuus: Poista vanhat värikasetit vasta, kun uudet värikasetit on hankittu, koska muuten tulostuspään suuttimiin jäänyt muste voi kuivua ja tukkia suuttimet.

4 Poista värikasetit pakkauksistaan.

Jos värikasetissa on suutintulppa, poista se.

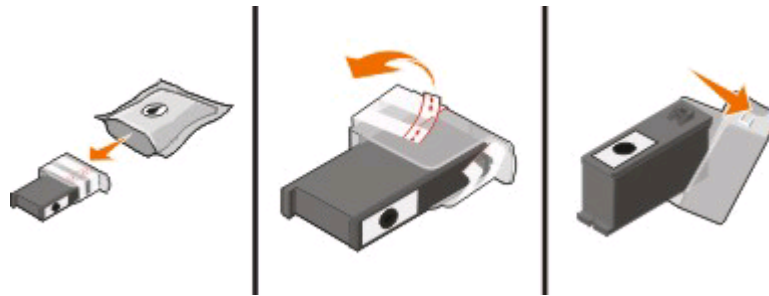

Jos värikasetissa on kierretulppa, kierrä se auki ja poista se.

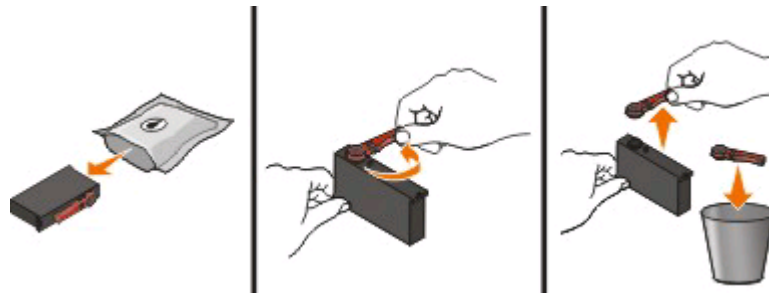

5 Asenna kukin värikasetti. Käytä tarvittaessa kahta kättä.



Huomautus: Asenna uudet värikasetit heti suojatulpan poiston jälkeen, jotta muste ei altistu ilmalle.

6 Sulje tulostin.

Dell-tuotteiden kierrättäminen

Dell-tuotteiden palauttaminen Dellille kierrätettäväksi:







- 1 Valitse 🌐 tai **Käynnistä**.
- 2 Valitse **Kaikki ohjelmat** tai **Ohjelmat** ja valitse sitten luettelosta tulostinohjelman kansio.
- 3 Valitse **Tulostimien etusivu**.
- 4 Valitse tulostin avattavasta tulostinluettelosta.
- 5 Valitse Huolto-välilehdestä **Tarvikkeiden tilaaminen**.
- 6 Valitse ♻️.
- 7 Seuraa tietokoneen näytön ohjeita.

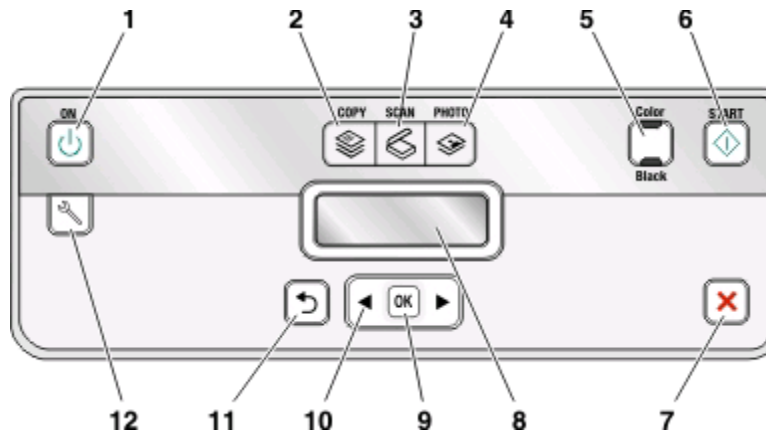



Tulostimen ohjauspaneelin näppäimien ja valikkojen käyttäminen

Tulostimen ohjauspaneelin käyttäminen

Seuraavassa kaaviossa kuvataan tulostimen ohjauspaneelin osat:



Osa	Toiminto
1 Virtanäppäin 	<ul style="list-style-type: none">Tulostimen käynnistäminen ja sammuttaminen.Siirtyminen virransäätötilaan. <p>Huomautus: Kun tulostin on käynnissä, voit siirtää sen virransäätötilaan painamalla -näppäintä. Voit sammuttaa tulostimen painamalla -näppäintä kolmen sekunnin ajan.</p>
2 Kopioi-näppäin 	Kopiointivalikon käyttäminen ja kopiointi.
3 Skannaa-näppäin 	Skannausvalikon käyttäminen ja asiakirjojen skannaaminen.
4 Valokuva-näppäin 	Valokuvavalikon käyttäminen ja valokuvien tulostaminen.
5 Väri/Musta	Väri- tai mustavalkotilaan siirtyminen.
6 Aloita-näppäin 	Tulostus-, skannaus- tai kopiointityön aloittaminen sen mukaan, mikä tila on valittuna.

	Osa	Toiminto
7	Peruuta-näppäin 	<ul style="list-style-type: none"> Käynnissä olevan tulostus-, kopiointi- tai skannaustyön peruuttaminen. Kopioi-, Skannaa-, Valokuva- tai Tiedostotulostus-valikon valikkotasolta poistuminen valikon ylimmälle tasolle. Asetukset-valikon valikkotasolta poistuminen edellisen tilan ylimmälle tasolle. Nykyisten asetusten tai virheilmoitusten tyhjentäminen ja oletusasetuksiin palaaminen.
8	Näyttö Huomautus: Virransäästötilassa näyttö sammutetaan.	Näytä: <ul style="list-style-type: none"> tulostimen tila ilmoitukset valikot.
9	Valitse-näppäin 	<ul style="list-style-type: none"> Valikkovaihtoehtojen valitseminen. Asetusten tallentaminen. Paperin syöttäminen tai poistaminen. Voit syöttää tulostimeen paperin tai poistaa paperin painamalla tätä 3 sekunnin ajan.
10	Nuolinäppäimet	<ul style="list-style-type: none"> Näytössä näkyvän valikon tai alivalikon vaihtoehdon valitseminen.
11	Paluu-näppäin 	<ul style="list-style-type: none"> Palaaminen edelliseen näyttöön. Poistuminen yhdeltä valikkotasolta korkeammalle.
12	Asetukset-näppäin 	Asetukset-valikon käyttäminen ja tulostimen asetusten muuttaminen. Huomautus: Kun tämä näppäin on valittuna, Kopioi-, Skannaa- ja Valokuva-näppäinten valot eivät pala.





Tilapäisten asetusten muuttaminen uusiksi oletusasetuksiksi

Seuraavat valikot palaavat oletusasetuksiin, kun tulostinta ei ole käytetty kahteen minuuttiin tai kun se sammutetaan.

Kopiointi-valikko	<ul style="list-style-type: none"> Kopiot Laatu Vaaleampi/Tummempi Muuta kokoa Alkuperäinen koko Sivua arkilla Kopioita/arkki Sisältölaji
-------------------	-------------------------------------------------------------------------------------------------------------------------------------------------------------------------------------------------------------------------





Skannaus-valikko	<ul style="list-style-type: none"> • Laatu • Alkuperäinen koko
Faksi-valikko (vain tietyissä malleissa)	<ul style="list-style-type: none"> • Vaaleampi/Tummempi • Laatu
Valokuva-valikko	<p>Seuraavat Valokuva-asetukset eivät palaudu tehdasasetuksiin, kun tulostinta ei ole käytetty kahteen minuuttiin tai kun tulostin sammutetaan, vaan silloin, kun muistikortti tai flash-asema poistetaan tulostimesta.</p> <ul style="list-style-type: none"> • Valokuvan tehosteet • Valokuvan koko • Asettelu • Laatu

Tilapäisten asetusten muuttaminen uusiksi oletusasetuksiksi

- 1 Paina tulostimen ohjauspaneelin -näppäintä.
- 2 Siirry nuolinäppäimillä kohtaan **Oletukset** ja paina sitten -näppäintä.
- 3 Siirry nuolinäppäimillä kohtaan **Valitse oletusasetukset** ja paina sitten -näppäintä.
Nykyiset asetukset-vaihtoehto tulee näkyviin.
- 4 Valitse **Nykyiset asetukset** painamalla uudelleen -näppäintä.
- 5 Paina -näppäintä, kunnes poistut Asetukset-toiminnosta, tai paina jonkin muun tilan näppäintä.



Asetusten aikakatkaisutoiminto poistaminen käytöstä



Asetusten aikakatkaisutoiminnon voi poistaa käytöstä, jos et halua, että tulostin palautuu tilapäisiin oletusasetuksiin, kun sitä ei ole käytetty kahteen minuuttiin tai kun tulostin sammutetaan.

- 1 Paina tulostimen ohjauspaneelin -näppäintä.
- 2 Siirry nuolinäppäimillä kohtaan **Laitteasetukset** ja paina sitten -näppäintä.
- 3 Siirry nuolinäppäimillä kohtaan **Tyhjennä asetusten aikakatkaisu** ja paina sitten -näppäintä.
- 4 Siirry nuolinäppäimillä kohtaan **Ei koskaan** ja paina sitten -näppäintä.
- 5 Paina -näppäintä, kunnes poistut Asetukset-toiminnosta, tai paina jonkin muun tilan näppäintä.

Virransäästön aikakatkaisun muuttaminen

Virransäästön aikakatkaisu on se aika, jonka jälkeen tulostin siirtyy virransäästötilaan, kun sitä ei käytetä. Virransäästötoiminto optimoi virransäästöä alentamalla tulostimen tehonkulutusta (joissakin tulostinmalleissa jopa 28 prosenttia) tulostimen oletusasetuksiin verrattuna. Voit säästää eniten sähköä valitsemalla lyhyemmän virransäästön aikakatkaisuasetuksen.

- 1 Paina tulostimen ohjauspaneelin -näppäintä.
- 2 Siirry nuolinäppäimillä kohtaan **Laitteasetukset** ja paina sitten -näppäintä.
- 3 Siirry nuolinäppäimillä kohtaan **Virransäästö** ja paina sitten -näppäintä.

- 4 Valitse virransäästön aikakatkaisuasetus painamalla nuolinäppäimiä, ja paina sitten -näppäintä.
- 5 Paina -näppäintä, kunnes poistut Asetukset-toiminnosta, tai paina jonkin muun tilan näppäintä.

Paperin ja sähkön säästäminen säästötilan avulla

Säästötila vähentää merkittävästi paperinkäyttöä, vähentää paperijätettä, optimoi sähkönkäytön tehokkuuden ja säästää rahaa.

Huomautus: Jos säästötila on käytössä, sen asetukset ohittavat mahdolliset muutokset, joita saatat tehdä yksittäisiin asetuksiin, jotka ovat osa säästötilaa.

Kun säästötila on käytössä, tulostin vaihtaa automaattisesti seuraaviin asetuksiin:





- Tulostimen näyttö himmennetään.
- Tulostin siirtyy virransäästötilaan kymmeneen minuutin kuluttua.
- Tulostus, kopiointi- ja faksitöissä tulostin tulostaa paperin kummallekin puolelle (arkinkääntö).

Säästötila otetaan käyttöön painamalla **2-puolinen/Säästötila**-näppäintä, kunnes Säästötila-kohdan lähellä oleva valo syttyy.







Tehdasasetusten palauttaminen

Kun asetukset palautetaan tehdasasetuksiin, kaikki aiemmin määritetyt tulostinasetukset poistetaan.

Tulostimen ohjauspaneelin valikkojen avulla

- 1 Paina tulostimen ohjauspaneelin -näppäintä.
- 2 Siirry nuolinäppäimillä kohtaan **Oletukset** ja paina sitten -näppäintä.
- 3 Siirry nuolinäppäimillä kohtaan **Valitse oletusasetukset** ja paina sitten -näppäintä.
- 4 Siirry nuolinäppäimillä kohtaan **Tehdasasetus** ja paina sitten -näppäintä.
- 5 Kun toiminto pyytää määrittämään tulostimen käyttöönottoasetukset, tee valinnat tulostimen ohjauspaneelin näppäimillä.
Näyttöön tulee teksti **Käyttöönotto valmis**.

Näppäinyhdistelmän avulla (jos et osaa lukea käytössä olevaa kieltä)

- 1 Sammuta tulostin.
Huomautus: Jos virransäästön aikakatkaisu on määritetty Asetukset-valikossa, sammuta tulostin painamalla -näppäintä kolmen sekunnin ajan.
- 2 Käynnistä tulostin painamalla tulostimen ohjauspaneelin - ja -näppäin pohjaan ja painamalla sitten -näppäintä ja vapauttamalla se.
Huomautus: Vapauta - ja -näppäin vasta, kun näyttöön tulee teksti **Language** merkiksi siitä, että tulostimen asetukset on palautettu oletusarvoihin.

3 Kun toiminto pyytää määrittämään tulostimen käyttöönottoasetukset, tee valinnat tulostimen ohjauspaneelin näppäimillä.

Näyttöön tulee teksti **Käyttöönotto valmis**.

Tulostinohjelmiston käyttäminen

Järjestelmän vähimmäisvaatimukset

Tulostinohjelmisto tarvitsee enintään 500 Mt vapaata levytilaa.

Tuetut käyttöjärjestelmät

- Microsoft Windows 7
- Microsoft Windows Vista (SP1)
- Microsoft Windows XP (SP3)
- Microsoft Windows 2000 (SP4 tai uudempi)
- Macintosh Intel OS X versio 10.6.0 tai uudempi (vain web-versio)*
- Macintosh Intel OS X versio 10.5.0 tai uudempi (vain web-versio)*
- Macintosh Intel OS X versio 10.4.4 tai uudempi (vain web-versio)*
- Macintosh PowerPC OS X versio 10.5.0 tai uudempi (vain web-versio)*
- Macintosh PowerPC OS X versio 10.4.0 - versio 10.4.3 (vain web-versio)*
- Linux Ubuntu 8.04 LTS ja 8.10 (vain web-versio)*
- Linux openSUSE 11.0 ja 11.1 (vain web-versio)*
- Linux Fedora 10 (vain web-versio)*

*Tässä käyttöjärjestelmässä toimivan tulostinohjaimen saa vain osoitteesta **support.dell.com**.

Huomautus: Osoitteessa **support.dell.com** saattaa olla päivitetty tulostimen laiteohjelmisto.

Windows-tulostinohjelmiston käyttäminen

Tulostinta asennettaessa asennettu ohjelmisto

Kun tulostin asennettiin asennusohjelmisto-CD-levyn avulla, samalla asennettiin kaikki tarvittavat ohjelmistot. Saatoit asentaa myös joitakin lisäohjelmia. Seuraavassa taulukossa esitellään erinäiset ohjelmat sekä se, missä niistä on apua.

Jos näitä lisäohjelmia ei asennettu alkuperäisen asennuksen yhteydessä, aseta asennusohjelmisto-CD-levy uudelleen tietokoneeseen, suorita asennusohjelmisto ja valitse sitten Ohjelmisto on jo asennettu -näytössä **Asenna muita ohjelmistoja**.

Tulostinohjelmisto

Osa	Toiminto
Dell-tulostimien etusivu (tähän viitataan nimellä Tulostimien etusivu)	<ul style="list-style-type: none"> • Sovellusten tai ohjelmien käynnistäminen. • Faksiratkaisut-ohjelmiston käyttäminen. • Valokuvan tai asiakirjan skannaaminen tai lähettäminen sähköpostilla. • Skannattujen asiakirjojen muokkaaminen. • Asiakirjojen skannaaminen PDF-muotoon. • Tulostimen asetusten säätäminen. • Tarvikkeiden tilaaminen. • Värikasettien huoltaminen. • Testisivun tulostaminen. • Tulostimen rekisteröiminen. • Yhteyden ottaminen tekniseen tukeen.
Dell Pikakuvat (tähän viitataan nimellä Pikakuvat)	Valokuvien ja asiakirjojen hallitseminen, muokkaaminen, siirtäminen ja tulostaminen.
Adobe™ Photo Album Starter Edition	Valokuvien katsominen, hallitseminen ja muokkaaminen.
Dellin työkalurivi (tähän viitataan nimellä Työkalurivi)	Paikallisten tiedostojen tulostaminen, skannaaminen tai muuntaminen Windowsista.
Dell Ink Management System	Musteen tilaaminen.
Dell Faksiratkaisut (tähän viitataan nimellä Faksiratkaisut)	<ul style="list-style-type: none"> • Faksin lähettäminen. • Faksien vastaanottaminen kolmitoimitulostimilla. • Sisäisen puhelinluettelon yhteystietojen lisääminen, muokkaaminen tai poistaminen. • Dell Faksiasetukset -apuohjelmaan siirtyminen. Faksiasetukset-apuohjelman avulla voi asettaa pika- ja ryhmävalintanumeroita, määrittää Soittaminen ja vastaaminen -asetukset sekä tulostaa faksihistoria- ja tilaraportteja.
Abbyy Sprint OCR	Asiakirjan skannaaminen ja tekstinkäsittelyohjelmassa muokattavan tekstin tuottaminen.
Dell Langattomat verkkoasetukset -apuohjelma (tähän viitataan nimellä Langattomat verkkoasetukset -apuohjelma)	<ul style="list-style-type: none"> • Langattoman tulostimen asentaminen langattomaan verkkoon. • Tulostimen langattomien verkkoasetusten muuttaminen. <p>Huomautus: Tämä ohjelma asennetaan automaattisesti tulostinohjelmiston ohessa, jos tulostimessa on langattomia toimintoja.</p>

Osa	Toiminto
Dell-palvelukeskus (tähän viitataan nimellä Palvelukeskus)	<ul style="list-style-type: none"> Tulostimen vianmääritys. Tulostimen huoltotoimintojen käyttäminen. Yhteyden ottaminen tekniseen tukeen. <p>Huomautuksia:</p> <ul style="list-style-type: none"> Tämä ohjelma asennetaan automaattisesti tulostinohjelmiston ohessa. Ohjelma saatetaan pyytää asentamaan tulostinmallin perusteella web-palvelusta.
Tulostusmääritykset	<p>Kun asiakirja on auki ja valitset Tiedosto → Tulosta ja sitten Ominaisuudet, Tulostusmääritykset-valintaikkuna tulee näkyviin. Valintaikkunasta voit valita tulostustyön asetukset, kuten esimerkiksi seuraavat:</p> <ul style="list-style-type: none"> Tulostettavien kopioiden määrän valitseminen. Kaksipuolisten kopioiden tulostaminen. Paperilajin valitseminen Vesileiman lisääminen. Kuvien parantaminen. Asetusten tallentaminen. <p>Huomautus: Tulostusmääritykset-sovellus asennetaan automaattisesti tulostinohjelmiston ohessa.</p>

Huomautus: Tulostimessa ei välttämättä ole joitakin näistä ohjelmista tai joitakin näiden ohjelmien toimintoja. Se määräytyy hankitun tulostimen ominaisuuksista.

Macintosh-tulostinohjelmiston käyttäminen

Tulostinta asennettaessa asennettu ohjelmisto

Macintosh-käyttöjärjestelmän oma ohjelmisto

Osa	Toiminto
Tulosta-valintaikkuna	Tulostusasetusten muuttaminen ja tulostustöiden ajoittaminen.
Printer Services (Tulostinpalvelut) -valintaikkuna (ei käytettävissä Mac OS X versio 10.5:ssä tai sitä uudemmässä)	<ul style="list-style-type: none"> Tulostinapuohjelman käyttäminen. Vianmääritys. Musteen tai tarvikkeiden tilaaminen. Yhteyden ottaminen Delliin. Tietokoneeseen asennetun tulostinohjelmiston version tarkistaminen.

Tulostinohjelmisto

Tulostinohjelmiston ohessa asennetaan asennuksen aikana myös sovelluksia. Nämä sovellukset on tallennettu tulostinkansioon, joka näkyy Finder-työpöydällä asennuksen jälkeen.

- 1 Kaksoisosoita Finder-työpöydällä olevaa tulostinkansiota.
- 2 Kaksoisosoita sen sovelluksen symbolia, jota haluat käyttää.

Osa	Toiminto
Dell All-In-One-keskus (tähän viitataan nimellä All-In-One-keskus)	<ul style="list-style-type: none">• Valokuvien ja asiakirjojen skannaaminen.• Skannaustöiden asetusten mukauttaminen.
Dell AIO Setup Utility (Dell AIO-asetukset -apuohjelma) (tähän viitataan nimellä AIO-asetukset-apuohjelma)	<ul style="list-style-type: none">• Faksitöiden asetusten mukauttaminen.• Yhteystietoluettelon luominen ja muokkaaminen.
Dell Network Card Reader (Dell Verkkokortinlukija) (tähän viitataan nimellä Verkkokortinlukija)	<ul style="list-style-type: none">• Verkkotulostimeen asetetun tallennuslaitteen sisällön katsominen.• Valokuvien ja PDF-asiakirjojen siirtäminen tallennuslaitteesta tietokoneeseen verkon välityksellä.
Dell Printer Utility (Dell Tulostinapuohjelma) (tähän viitataan nimellä Tulostinapuohjelma)	<ul style="list-style-type: none">• Ohjeiden hakeminen värikasetin asentamista varten.• Testisivun tulostaminen.• Kohdistussivun tulostaminen.• Tulostuspään suuttimien puhdistaminen.• Musteen tai tarvikkeiden tilaaminen.• Tulostimen rekisteröiminen.• Yhteyden ottaminen tekniseen tukeen.
Dell Wireless Setup Assistant (Dellin avustettu langattoman verkon asetusten määrittäminen) (tähän viitataan nimellä Avustettu langattoman verkon asetusten määrittäminen)	Tulostimen asentaminen langattomaan verkkoon.

Huomautus: Tulostimessa ei välttämättä ole näitä sovelluksia. Se määräytyy hankitun tulostimen ominaisuuksista.

Valinnaisten ohjelmistojen paikallistaminen ja asentaminen

Windows-käyttäjät

- 1 Valitse  tai **Käynnistä**.
- 2 Valitse **Kaikki ohjelmat** tai **Ohjelmat** ja valitse sitten luettelosta tulostinohjelman kansio.
- 3 Siirry kohtaan
Tulostimien etusivu > valitse tulostin > **Tuki**-välilehti > **Verkkotuki**
- 4 Valitse verkkosivustossa tulostin ja lataa ohjain.
- 5 Asenna muita ohjelmistoja tai valinnaisia ohjelmistoja.

Macintosh-käyttäjät

- 1 Kaksoisosoita Finder-työpöydällä olevaa tulostinkansiota.
- 2 Kaksoisosoita **Printer Utility** (Tulostinapuohjelma) -symbolia.
- 3 Osoita Web Links (Web-linkit) -välilehdessä **Customer Support** (Asiakastuki).
- 4 Valitse web-sivustossa tulostin ja lataa ohjain.
- 5 Asenna muita ohjelmistoja tai valinnaisia ohjelmistoja.

Tulostinohjelmiston päivittäminen (vain Windows)

Ohjelmistopäivitysten tarkistaminen

- 1 Valitse  tai **Käynnistä**.
- 2 Valitse **Kaikki ohjelmat** tai **Ohjelmat** ja valitse sitten luettelosta tulostinohjelman kansio.
- 3 Valitse **Tulostimien etusivu**.
- 4 Valitse tulostin avattavasta tulostinluettelosta.
- 5 Valitse Tuki-välilehdestä **Tarkista päivitykset**.
- 6 Seuraa tietokoneen näytön ohjeita.

Automaattisten ohjelmistopäivitysten ottaminen käyttöön

- 1 Kun asiakirja on avattu, valitse **Tiedosto** → **Tulosta**.
- 2 Valitse **Ominaisuudet**, **Asetukset** tai **Määrittelyt**.
- 3 Valitse Lisäasetukset-välilehdestä **Lisää asetuksia**.
- 4 Valitse Ohjelmistopäivitykset-osassa **Salli ohjelmiston automaattiset web-päivitykset** -valintaruutu.
- 5 Valitse **OK**.

Tulostinohjelmiston asentaminen uudelleen

Kun tulostin asennettiin asennusohjelmisto-CD-levyn avulla, samalla asennettiin kaikki tarvittavat ohjelmistot. Jos asennuksen aikana ilmenee ongelma tai tulostinta ei näy Tulostimet-kansiossa tai tulostinvaihtoehtona tulostustyötä lähetettäessä, voit yrittää ohjelmiston poistamista ja uudelleenasettamista.

Tulostinohjelmiston poistaminen

Windows-käyttäjät

- 1 Valitse  tai **Käynnistä**.
- 2 Valitse **Kaikki ohjelmat** tai **Ohjelmat** ja valitse sitten luettelosta tulostinohjelman kansio.
- 3 Valitse poistovaihtoehto.

- 4 Poista ohjelmisto seuraamalla tietokoneen näytön ohjeita.
- 5 Kun poisto on valmis, käynnistä tietokone uudelleen.

Macintosh-käyttäjät

- 1 Kaksoisosoita Finder-työpöydällä olevaa tulostinkansiota.
- 2 Kaksoisosoita **Uninstaller** (Asennuksen poisto) -symbolia.
- 3 Seuraa tietokoneen näytön ohjeita.

Tulostinohjelmiston asentaminen

Huomautus: Jos tulostinohjelmisto on asennettu tähän tietokoneeseen jo aiemmin, mutta se on asennettava uudelleen, poista nykyinen ohjelmisto ensin.

Windows-käyttäjät

- 1 Sulje kaikki avoimet sovellukset.
- 2 Aseta asennusohjelmisto-CD CD-asemaan.
Jos Tervetuloa-näyttö ei tule näkyviin hetken kuluttua, käynnistä CD-levy manuaalisesti:
 - a Valitse  tai valitse ensin **Käynnistä** ja sitten **Suorita**.
 - b Kirjoita Aloita haku- tai Suorita-kenttään **D:\setup.exe**, jossa **D** on CD- tai DVD-aseman tunnus.
 - c Paina **Enter**-näppäintä tai valitse **OK**-painike.
- 3 Seuraa tietokoneen Tervetuloa-näytön ohjeita.

Macintosh-käyttäjät

- 1 Sulje kaikki avoimet sovellukset.
- 2 Lataa uusin asennusohjelma tulostimen verkkosivuilta.
- 3 Käynnistä tulostimen asennusohjelmisto ja seuraa tietokoneen näytön ohjeita.

Internetin avulla

Osoitteessa **support.dell.com** saattaa olla päivitetty tulostinohjelmisto.

Paperin ja alkuperäisten asiakirjojen lisääminen

Paperin lisääminen

1 Taivuttele nippua, jotta arkit irtoavat toisistaan.

Älä taita tai rypistä papereita. Suorista pinon reunat tasaisella alustalla.

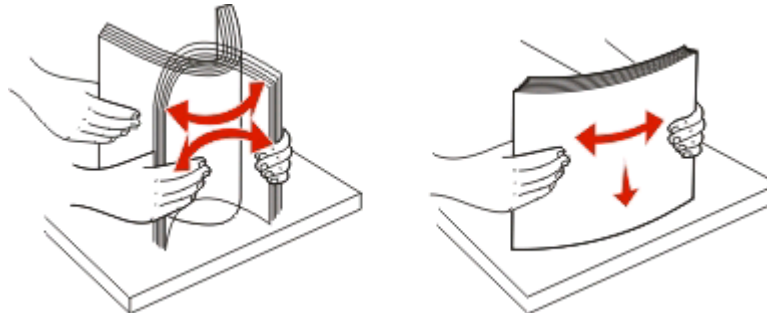

2 Aseta paperi paperikaukalon keskelle.



3 Siirrä paperiohjaimet kiinni paperin reunoihin.





Huomautus: Älä työnnä paperia tulostimeen väkisin. Paperin pitää olla vaakatasossa paperikaukaloa vasten ja sen reunojen pitää olla kiinni kummassakin paperiohjaimessa.

4 Valitse paperiasetukset tai vahvista ne tulostimen ohjauspaneelista.

Paperin ja erikoismateriaalin käyttöohjeet

Enimmäismäärä:	Tarkistettavat asiat:
<p>100 arkkiä tavallista paperia</p> 	<ul style="list-style-type: none">• Paperiohjaimet ovat paperin reunoja vasten.• Kirjepaperi lisätään tulostuspuoli ylöspäin ja yläreuna edellä.
<p>25 arkkiä painavaa mattapaperia</p>	<ul style="list-style-type: none">• Paperin tulostuspuoli on ylöspäin.• Paperiohjaimet ovat paperin reunoja vasten.• Tulostuslaaduksi valitaan Automaattinen, Normaali tai Valokuva. <p>Huomautus: Vedostila on käytettävissä, mutta sitä ei suositella käytettäväksi kalliilla papereilla, kuten painavalla mattapaperilla, tarroilla, valokuvakorteilla ja kiiltävällä paperilla.</p>
<p>20 arkkiä jatkolomakkeita</p> 	<ul style="list-style-type: none">• Kaikki paperit on poistettu paperikaukalosta, ennen kuin siihen lisätään jatkolomakepaperia.• Tulostimessa käytetään mustesuihkutulostimiin tarkoitettua jatkolomakepaperia.• Jatkolomakenippu asetetaan tulostimen päälle tai taakse ja ensimmäinen arkki syötetään laitteeseen.• Paperiohjaimet ovat paperin reunoja vasten.• Paperikooksi valitaan Pitkä A4 tai Pitkä Letter.

Enimmäismäärä:	Tarkistettavat asiat:
<p>10 kirjekuorta</p> 	<ul style="list-style-type: none"> • Kirjekuoren tulostuspuoli on ylöspäin. • Paperiohjaimet ovat kirjekuorien reunoja vasten. • Kirjekuoret tulostetaan vaakasuunnassa. <p>Huomautus: Jos kirjekuoret postitetaan Japanissa, kirjekuoren voi tulostaa pystysuunnassa, jolloin postimerkin paikka on oikeassa alanurkassa, tai vaakasuunnassa, jolloin postimerkin paikka on vasemmassa alanurkassa. Jos kirjekuoret lähetetään Japanista ulkomaille, tulosta vaakasuunnassa siten, että postimerkin paikka on vasemmassa ylänurkassa.</p>  <ul style="list-style-type: none"> • Valittuna on oikea kirjekuoren koko. Jos oikeaa kirjekuoren kokoa ei ole luettelossa, valitse seuraavaksi suurin koko. Määritä vasen ja oikea reunus niin, että kirjekuoren teksti tulostuu oikeaan kohtaan.
<p>25 tarra-arkkia</p>	<ul style="list-style-type: none"> • Tarra-arkin tulostuspuoli on ylöspäin. • Paperiohjaimet ovat paperin reunoja vasten. • Tulostuslaaduksi valitaan Automaattinen, Normaali tai Valokuva. <p>Huomautus: Vedostila on käytettävissä, mutta sitä ei suositella käytettäväksi kalliilla papereilla, kuten painavalla mattapaperilla, tarroilla, valokuvakorteilla ja kiiltävällä paperilla.</p>
<p>25 tervehdys-, arkisto-, posti- tai valokuvakorttia</p> 	<ul style="list-style-type: none"> • Kortin tulostuspuoli on ylöspäin. • Paperiohjaimet ovat korttien reunoja vasten. • Tulostuslaaduksi valitaan Automaattinen, Normaali tai Valokuva. <p>Huomautus: Vedostila on käytettävissä, mutta sitä ei suositella käytettäväksi kalliilla papereilla, kuten painavalla mattapaperilla, tarroilla, valokuvakorteilla ja kiiltävällä paperilla.</p>
<p>25 arkkiä valokuvapaperia/kiiltävää paperia</p>	<ul style="list-style-type: none"> • Paperin tulostuspuoli on ylöspäin. • Paperiohjaimet ovat paperin reunoja vasten. • Tulostuslaaduksi valitaan Automaattinen, Normaali tai Valokuva. <p>Huomautus: Vedostila on käytettävissä, mutta sitä ei suositella käytettäväksi kalliilla papereilla, kuten painavalla mattapaperilla, tarroilla, valokuvakorteilla ja kiiltävällä paperilla.</p>

Enimmäismäärä:	Tarkistettavat asiat:
10 silitettävää siirtoarkkia	<ul style="list-style-type: none"> • Silitettävä siirtoarkki on lisätty pakkauksen ohjeen mukaisesti. • Siirtokuvan tulostuspuoli on ylöspäin. • Paperiohjaimet ovat siirtoarkin reunoja vasten. • Tulostuslaaduksi valitaan Automaattinen, Normaali tai Valokuva.
50 piirtoheitinkalvoa	<ul style="list-style-type: none"> • Piirtoheitinkalvojen karhea puoli on ylöspäin. • Paperiohjaimet ovat piirtoheitinkalvojen reunoja vasten.









Paperin oletusasetuksien tallentaminen

Voit asettaa tulostettaville asiakirjoille ja valokuville oletusarvoisen paperikoon, paperilajin ja valokuvan tulostuskoon.

Huomautus: Nämä oletusasetukset ovat käytössä vain tulostimesta käynnistetyissä tulostus-, kopiointi- ja skannaustöissä.

1 Paina tulostimen ohjauspaneelin -näppäintä.

2 Valitse seuraavat oletusasetukset:

- Jos haluat asettaa oletuspaperikoon:
 - Valitse -näppäimellä **Paperin asetukset**.
 - Siirry nuolinäppäimillä kohtaan **Paperikoko** ja paina sitten -näppäintä.
 - Valitse tulostimen oletusarvoinen paperikoko nuolinäppäimillä ja paina sitten -näppäintä.
- Jos haluat asettaa oletuspaperilajin:
 - Valitse -näppäimellä **Paperin asetukset**.
 - Siirry nuolinäppäimillä kohtaan **Paperilaji** ja paina sitten -näppäintä.
 - Valitse tulostimen oletusarvoinen paperilaji nuolinäppäimillä ja paina sitten -näppäintä.
- Jos haluat asettaa valokuvien oletustulostuskoon:
 - Siirry nuolinäppäimillä kohtaan **Oletukset** ja paina sitten -näppäintä.
 - Valitse -näppäimellä **Valokuvan tulostuskoko**.
 - Valitse tulostimen oletusarvoinen valokuvan tulostuskoko nuolinäppäimillä ja paina sitten -näppäintä.

3 Paina -näppäintä, kunnes poistut Asetukset-toiminnosta, tai paina jonkin muun tilan näppäintä.

Alkuperäisten asiakirjojen asettaminen skannaustasolle

- 1 Aseta skannaustason kansi ja aseta asiakirja skannaustasolle tekstipuoli alaspäin.
- 2 Sulje skannaustason kansi.

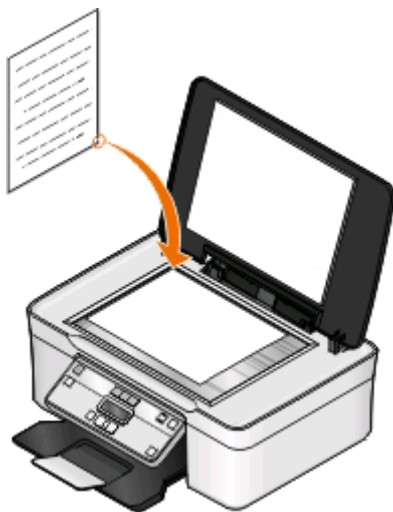

Tulostaminen

Vihjeitä tulostamiseen

- Käytä tulostustyöhön sopivaa paperia.
- Valitse parempi tulostuslaatu, kun teet parempia tulosteita.
- Varmista, että värikaseteissa on riittävästi mustetta.
- Poista arkit sitä mukaa, kun ne tulostuvat, kun tulostat valokuvia tai käytät erikoismateriaaleja.
- Valitse Reunukseton-asetus, kun tulostat valokuvia.

Perusasiakirjojen tulostaminen

Asiakirjan tulostaminen

Windows-käyttäjät

- 1 Kun asiakirja on avattu, valitse **Tiedosto** > **Tulosta**.
- 2 Valitse **Ominaisuudet**, **Asetukset** tai **Määritykset**.
- 3 Valitse tulostuslaatu, kopiomäärä, paperilaji ja tulostustapa.
- 4 Sulje avoinna olevat valintaikkunat valitsemalla **OK**.
- 5 Valitse **OK** tai **Tulosta**.

Macintosh-käyttäjät

- 1 Kun asiakirja on avattu, valitse **File** (Tiedosto) > **Page Setup** (Sivun asetukset).
- 2 Aseta Page Setup (Sivuasetukset) -valintaikkunassa tulostin, paperikoko ja suunta.
- 3 Osoita **OK**.
- 4 Valitse valikkoriviltä **File** (Tiedosto) > **Print** (Tulosta).
- 5 Valitse tulostin Printer (Tulostin) -ponnahdusvalikosta.
- 6 Valitse tulostusasetusvalikosta tulostuslaatu, kopiomäärä, paperilaji ja tulostustapa.
- 7 Osoita **Print** (Tulosta).

Tulostettujen kopioiden lajittelu

Kun asiakirjasta tulostetaan useita kopioita, kunkin kopion voi tulostaa järjestyksessä (lajiteltuna) tai sivu kerrallaan (lajittelemattomana).

Lajiteltu



Lajittelematon



Huomautuksia:

- Lajittelu on käytettävissä vain, kun tulostetaan useita kopioita.
- Voit estää valokuvien tuhrintumisen poistamalla kunkin valokuvan tulostimesta heti tulostuksen jälkeen ja antamalla niiden kuivua ennen niputtamista.

Windows-käyttäjät

- 1 Kun asiakirja on avattu, valitse **Tiedosto > Tulosta**.
- 2 Valitse **Ominaisuudet, Asetukset** tai **Määritykset**.
- 3 Siirry kohtaan
Tulostusasetukset-välilehti > Kopiot-alue
- 4 Anna tulostettava kopiomäärä ja valitse **Lajittele kopiot**.
- 5 Sulje avoinna olevat valintaikkunat valitsemalla **OK**.
- 6 Valitse **OK** tai **Tulosta**.

Macintosh-käyttäjät

- 1 Kun asiakirja on avattu, valitse **File (Tiedosto) > Page Setup** (Sivun asetukset).
- 2 Aseta Page Setup (Sivusetukset) -valintaikkunassa tulostin, paperikoko ja suunta.
- 3 Osoita **OK**.
- 4 Valitse valikkoriviltä **File (Tiedosto) > Print (Tulosta)**.
- 5 Valitse tulostin Printer (Tulostin) -ponnahdusvalikosta.
- 6 Anna tulostettava kopiomäärä Copies (Kopiot) -alueelle ja valitse sitten **Collated** (Lajittelu).
- 7 Osoita **Print (Tulosta)**.

Sivujen tulostaminen käänteisessä järjestyksessä

Oletusarvoisesti ensimmäinen sivu tulostetaan ensimmäisenä. Jos haluat muuttaa sivujen tulostusjärjestyksen käänteiseksi, jotta asiakirjat olisivat lukuvalmiita ensimmäinen sivu päällimmäisenä, toimi seuraavasti:

Windows-käyttäjät

- 1 Kun asiakirja on avattu, valitse **Tiedosto > Tulosta**.
- 2 Valitse **Ominaisuudet, Määritykset** tai **Asetukset**.

3 Valitse sivujärjestys Tulostusasetukset-välilehden Kopiot-alueelta seuraavasti:

- Jos haluat tulostaa viimeisen sivun ensimmäisenä, valitse **Tulosta viimeinen sivu ensimmäisenä** -valintaruutu.
- Jos haluat tulostaa ensimmäisen sivun ensimmäisenä, poista valintamerkki **Tulosta viimeinen sivu ensimmäisenä** -valintaruudusta.

Huomautus: Jos kaksipuolinen tulostus on käytössä, viimeistä sivua ei voi tulostaa ensimmäisenä. Jotta tulostusjärjestyksen voi vaihtaa, kaksipuolinen tulostus on ensin poistettava käytöstä.

4 Sulje avoinna olevat valintaikkunat valitsemalla **OK**.

5 Valitse **OK** tai **Tulosta**.

Macintosh-käyttäjät

1 Kun asiakirja on avattu, valitse **File (Tiedosto) > Print (Tulosta)**.

2 Valitse tulostin Printer (Tulostin) -ponnahdusvalikosta.

3 Osoita tarvittaessa paljastuskolmiota.

4 Valitse tulostusasetusten ponnahdusvalikosta **Paper Handling** (Paperin käsittely).

5 Valitse sivujärjestys Paper Handling (Paperin käsittely) -valikosta tai Page Order (Sivujärjestys) -ponnahdusvalikosta seuraavasti:

- Voit tulostaa viimeisen sivun ensimmäisenä valitsemalla **Reverse page order** (Käänteinen sivujärjestys)- tai **Reverse** (Käänteinen) -valintaruudun.
- Voit tulostaa ensimmäisen sivun ensimmäisenä poistamalla **Reverse page order** (Käänteinen sivujärjestys)- tai **Reverse** (Käänteinen) -asetuksen.

6 Osoita **Print** (Tulosta).

Useiden sivujen tulostaminen yhdelle arkille

Windows-käyttäjät

1 Kun asiakirja on avattu, valitse **Tiedosto > Tulosta**.

2 Valitse **Ominaisuudet, Asetukset** tai **Määritykset**.

3 Siirry kohtaan

Lisäasetukset-välilehti > Asettelu-luettelo > valitse **Sivua arkilla**

4 Valitse kullekin sivulle tulostettavien sivukuvien määrä.

5 Säädä muita asetuksia tarvittaessa.

6 Sulje avoinna olevat valintaikkunat valitsemalla **OK**.

7 Valitse **OK** tai **Tulosta**.

Macintosh-käyttäjät

1 Kun asiakirja on avattu, valitse **File (Tiedosto) > Page Setup** (Sivun asetukset).

2 Aseta Page Setup (Sivusetukset) -valintaikkunassa tulostin, paperikoko ja suunta.

- 3 Osoita **OK**.
- 4 Valitse valikkoriviltä **File** (Tiedosto) > **Print** (Tulosta).
- 5 Valitse tulostin Printer (Tulostin) -ponnahdusvalikosta.
- 6 Valitse tulostusasetusten ponnahdusvalikosta **Layout** (Asettelu).
- 7 Valitse Pages per Sheet (Sivua arkilla) -ponnahdusvalikosta kullekin sivulle tulostettavien sivukuvien määrä.
- 8 Säädä muita asetuksia tarvittaessa.
- 9 Osoita **Print** (Tulosta).

Asiakirjojen tulostaminen muistikortista tai flash-asemasta (vain Windows)

Tiedostotulostus-toiminto otetaan käyttöön seuraavasti:

- Tulostimen pitää olla liitettyä tietokoneeseen USB-kaapelilla tai verkon välityksellä.
- Tulostimeen ja tietokoneeseen pitää olla kytketty virta.
- Muistikortissa tai flash-asemassa pitää olla tulostimen tukemia asiakirjatiedostoja. Lisätietoja on kohdassa "Tuetut muistikortti- ja tiedostotyypit" sivulla 37.
- Tietokoneessa on oltava sovelluksia, jotka tukevat tallennuslaitteessa olevia tiedostotyyppejä.

1 Aseta laitteeseen muistikortti tai flash-asema.



Kun tulostin havaitsee tallennuslaitteen, näyttöön tulee ilmoitus **Muistikortti havaittu** tai **Tallennuslaite havaittu**.

2 Jos tallennuslaitteessa on vain asiakirjatiedostoja, tulostin siirtyy automaattisesti Tiedostotulostus-tilaan.



Jos tallennuslaitteessa on asiakirjatiedostoja ja kuvatiedostoja, valitse -näppäintä painamalla **Asiakirjat**.

3 Valitse asiakirja ja tulosta se.

Jos tulostimessa käytetään USB-liitäntää

- a Valitse nuolinäppäimillä tulostettavan asiakirjan tiedostonimi tai tallennuslaitteen kansio, johon asiakirja on tallennettu.
- b Aloita asiakirjan tulostaminen painamalla -näppäintä ja paina sitten -näppäintä.

Jos tulostimessa käytetään langatonta yhteyttä (vain tietyt mallit)

- a Valitse tulostettavan asiakirjan tiedostonimi nuolinäppäimillä.
- b Paina -näppäintä ja odota sen jälkeen, että tietokone muodostaa yhteyden verkkotietokoneeseen tai lopettaa käytettävissä olevien tietokoneiden etsimisen verkosta.
- c Valitse pyydettyä verkkotietokoneen nimi nuolinäppäimillä ja aloita asiakirjan tulostaminen painamalla sitten -näppäintä.

Huomautuksia:

- Jos tietokone edellyttää PIN-koodia, toiminto saattaa pyytää kirjoittamaan sen. Kirjoita PIN-tunnus numeronäppäimillä.
- Kun haluat määrittää tietokoneelle nimen ja PIN-koodin, katso käyttöjärjestelmään liittyvän tulostinohjelmiston ohjetta.

Erikoisasiakirjojen tulostaminen

Kirjekuorien tulostaminen

Windows-käyttäjät

- 1 Kun asiakirja on avattu, valitse **Tiedosto > Tulosta**.
- 2 Valitse **Ominaisuudet, Asetukset** tai **Määrittelyt**.
- 3 Siirry kohtaan
Tulostusasetukset-välilehti > Paperilaji-luettelo > valitse **Tavallinen paperi**
- 4 Siirry kohtaan
Paperikoko-luettelo > valitse kirjekuoren koko
Jos mikään koko ei vastaa kirjekuoren kokoa, aseta mukautettu koko.
- 5 Valitse tulostussuunta.
- 6 Sulje avoinna olevat valintaikkunat valitsemalla **OK**.
- 7 Valitse **OK** tai **Tulosta**.

Macintosh-käyttäjät

- 1 Kun asiakirja on avattu, valitse **File (Tiedosto) > Page Setup (Sivun asetukset)**.
- 2 Valitse tulostin Format for (Muoto) -ponnahdusvalikosta.
- 3 Valitse kirjekuoren koko Paper size (Paperikoko) -ponnahdusvalikosta.
Jos mikään koko ei vastaa kirjekuoren kokoa, aseta mukautettu koko.
- 4 Valitse suunta ja valitse sitten **OK**.
- 5 Valitse valikkoriviltä **File (Tiedosto) > Print (Tulosta)**.
- 6 Valitse tulostin Printer (Tulostin) -ponnahdusvalikosta.
- 7 Osoita **Print (Tulosta)**.

Huomautuksia:

- Useimmat kirjekuoret tulostetaan vaakasuunnassa.
- Varmista, että sama suunta on valittu myös sovelluksessa.

Tarra-arkkien tulostaminen

Windows-käyttäjät

- 1 Kun asiakirja on avattu, valitse **Tiedosto > Tulosta**.
- 2 Valitse **Ominaisuudet, Asetukset** tai **Määrittelyt**.

3 Siirry kohtaan

Tulostusasetukset-välilehti > Paperilaji-luettelo > valitse paperilaji

4 Siirry kohtaan

Paperikoko-luettelo > valitse paperikoko

Jos mikään paperikoko ei vastaa tarra-arkin kokoa, valitse mukautettu koko.

5 Sulje avoinna olevat valintaikkunat valitsemalla **OK**.

6 Valitse **OK** tai **Tulosta**.

Macintosh-käyttäjät

1 Kun asiakirja on avattu, valitse **File** (Tiedosto) > **Page Setup** (Sivun asetukset).

2 Valitse tulostin Format for (Muoto) -ponnahdusvalikosta.

3 Valitse paperikoko Paper size (Paperikoko) -ponnahdusvalikosta.

Jos mikään paperikoko ei vastaa tarra-arkin kokoa, valitse mukautettu koko.

4 Valitse suunta ja valitse sitten **OK**.

5 Valitse valikkoriviltä **File** (Tiedosto) > **Print** (Tulosta).

6 Valitse tulostin Printer (Tulostin) -ponnahdusvalikosta.

7 Valitse tulostusasetusten ponnahdusvalikosta **Print Settings** (Tulostusasetukset) tai **Quality & Media** (Laatu ja materiaali).

8 Valitse Paper Type (Paperilaji) -ponnahdusvalikosta **Card Stock** (Kartonki).

9 Valitse Print Quality (Tulostuslaatu) -valikosta jokin muu tulostuslaatu kuin Quick Print (Nopea) tai Draft (Vedös).

10 Osoita **Print** (Tulosta).

Vihjeitä tarra-arkkien lisäämiseen

- Tarkista, että tarra-arkin yläreuna on syötetty tulostimeen.
- Tarkista, että tarrojen liimapinta alkaa vähintään 1 mm tarra-arkin reunasta.
- Tarkista, että paperiohjain tai paperiohjaimet ovat tarra-arkin reunoja vasten.
- Käytä täysiä tarra-arkkeja. Vajaista arkeista (jotka ovat osittain paljaita, koska osa tarroista puuttuu) voi irrota tulostuksen aikana tarroja, jotka aiheuttavat paperitukoksen.

Mukautetun kokoiselle paperille tulostaminen

Windows-käyttäjät

1 Kun asiakirja on avattu, valitse **Tiedosto** > **Tulosta**.

2 Valitse **Ominaisuudet**, **Asetukset** tai **Määrittelyt**.

3 Siirry kohtaan

Tulostusasetukset-välilehti > Paperikoko-luettelo > valitse **Mukautettu koko**

4 Luo mukautettu koko säätämällä asetuksia tarpeen mukaan ja valitse sitten **OK**.

5 Sulje avoinna olevat valintaikkunat valitsemalla **OK**.

6 Valitse **OK** tai **Tulosta**.

Macintosh-käyttäjät

1 Kun asiakirja on avattu, valitse **File** (Tiedosto) > **Page Setup** (Sivun asetukset).

2 Valitse tulostin Format for (Muoto) -ponnahdusvalikosta.

3 Valitse Paper Size (Paperikoko) -ponnahdusvalikosta **Manage Custom Sizes** (Mukautettujen kokojen hallinta).

4 Luo mukautettu koko säätämällä asetuksia tarpeen mukaan ja valitse sitten **OK**.

5 Valitse luomasi mukautettu paperikoko Paper Size (Paperikoko) - ponnahdusvalikosta ja osoita sitten **OK**.

6 Valitse valikkoriviltä **File** (Tiedosto) > **Print** (Tulosta).

7 Valitse tulostin Printer (Tulostin) -ponnahdusvalikosta.

8 Osoita **Print** (Tulosta).

Valokuvien käsitteleminen

Muistikortin tai flash-aseman käyttäminen tulostimen kanssa

Muistikortteja ja flash-asemia käytetään usein kameroiden ja tietokoneiden ohessa. Muistikortin voi ottaa kamerasta tai flash-aseman tietokoneesta ja sen voi asettaa suoraan tulostimeen.

1 Aseta muistikortti korttipaikkaan tai flash-asema USB-porttiin.

Muistikortin asettaminen

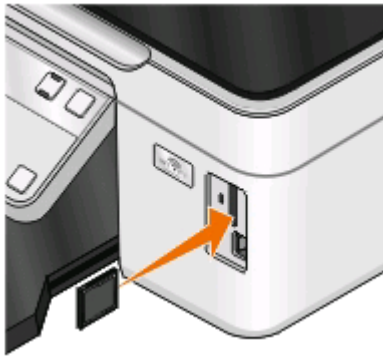

Huomautuksia:

- Aseta kortti paikkaan nimitarra oikealle.
- Jos kortissa on nuoli, varmista, että se osoittaa tulostinta kohti.
- Aseta muistikortti tarvittaessa sen mukana toimitettuun sovittimeen.
- Varmista, että tulostin tukee siihen asetettua muistikorttia. Lisätietoja on kohdassa "Tuetut muistikortti- ja tiedostotyypit" sivulla 37.

Flash-aseman asettaminen tulostimeen

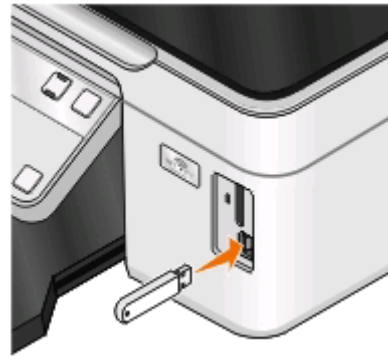

Huomautuksia:

- Flash-asema käyttää samaa porttia kuin PictBridge-kamerakaapeli.
- Jos flash-asema ei sovi suoraan porttiin, saatat tarvita sovittimen.



Varoitus — Vaurioitumisen mahdollisuus: Älä kosketa mitään kaapeleita, mitään verkkosovittimia, mitään liittimiä, tallennuslaitetta tai tulostinta kuvassa näytettyihin kohtiin, kun tulostin tulostaa tai lukee tallennuslaitteesta tai kirjoittaa siihen. Tietoja voi tällöin kadota.

2 Näytössä näkyy ilmoitus **Muistikortti havaittu** tai **Tallennuslaite havaittu**.



Huomautuksia:

- Jos tulostin ei tunnista muistikorttia, poista se ja aseta se uudelleen laitteeseen.
- Jos USB-porttiin asetetaan flash-asema tai massamuistilaan asetettu digitaalikamera, kun korttipaikassa on jo muistikortti, näyttöön tulee kehoitus valita, kumpaa tallennuslaitetta halutaan käyttää.

Tuetut muistikortti- ja tiedostotyypit

Muistikortti	Tiedostotyyppi
<ul style="list-style-type: none"> • Secure Digital (SD) • Secure Digital High Capacity (SDHC) • Micro Secure Digital (sovittimella) (Micro SD) • Mini Secure Digital (sovittimella) (Mini SD) • MultiMedia Card (MMC) • Pienennetty MultiMedia Card (sovittimella) (RS-MMC) • MultiMedia Card Mobile (sovittimella) (MMCmobile) • Memory Stick • Memory Stick PRO • Memory Stick Duo (sovittimella) • Memory Stick PRO Duo (sovittimella) • xD-Picture Card • xD-Picture Card (tyyppi H) • xD-Picture Card (tyyppi M) 	<p>Asiakirjat:</p> <ul style="list-style-type: none"> • .doc (Microsoft Word) • .xls (Microsoft Excel) • .ppt (Microsoft PowerPoint) • .pdf (Adobe Portable Document Format) • .rtf (Rich Text Format) • .docx (Microsoft Word Open Document Format) • .xlsx (Microsoft Excel Open Document Format) • .pptx (Microsoft PowerPoint Open Document Format) • .wpd (WordPerfect) <p>Kuvat:</p> <ul style="list-style-type: none"> • JPEG • TIFF

Valokuvien tulostaminen tulostimen ohjauspaneelin avulla

- 1** Lisää valokuvapaperia.
- 2** Paina tulostimen ohjauspaneelin -näppäintä.
- 3** Aseta tulostimeen muistikortti, flash-asema tai digitaalikamera, joka on asetettu massamuistilaan.
Jos tallennuslaitteessa on asiakirjatiedostoja ja kuvatiedostoja, valitse nuolinäppäimillä **Valokuvat** ja paina sitten -näppäintä.

4 Siirry nuolinäppäimillä kohtaan **Helppo valokuva** tai **Tulosta valokuvat** ja paina sitten -näppäintä.



Huomautuksia:

- Valitse **Helppo valokuva** -vaihtoehto, jos haluat tulostaa valokuvia nopeasti.
- Jos haluat mukauttaa valokuvia ennen tulostamista, valitse **Tulosta valokuvat** -vaihtoehto.

5 Valitse valokuvien tulostusvaihtoehto nuolinäppäimillä ja paina sitten -näppäintä.

Huomautus: Voit tulostaa uusimman valokuvan, kaikki valokuvat, päivämääräalueelle osuvat valokuvat, valitsemalla valokuvien numerot vedosarkilta tai digitaalikamerassa DPOF-toiminnolla (Digital Print Order Format) ennalta valitut valokuvat. DPOF-vaihtoehto näkyy vain, kun tallennuslaitteessa on kelvollinen DPOF-tiedosto.

6 Säädä tulostusasetuksia:

- Jos olet **Helppo valokuva** -valikossa, valitse paperikoko ja valokuvan koko nuolinäppäimillä. Paina -näppäintä joka kerran, kun teet valinnan.
- Jos olet **Tulosta valokuvat** -valikossa, valitse nuolinäppäimillä valokuvan koko, paperikoko, paperilaji, asettelu, valokuvatehosteet ja valokuvien laatu ja säädä valokuvien kirkkautta ja väritehosteita. Paina -näppäintä joka kerran, kun teet valinnan.

7 Aseta väri- tai mustavalkotulostus painamalla **Väri/musta**-näppäintä.

Kun valitset väri- tai mustavalkotulostuksen, valinnan lähellä oleva valo syttyy.

8 Paina -näppäintä.

Huomautus: Saat parhaan tuloksen antamalla tulosteiden kuivua ainakin 24 tuntia ennen pinoamista, näytteillepanoa tai varastointia.

Valokuvien tulostaminen tallennuslaitteesta tulostinohjelmiston avulla

1 Lisää tulostimeen valokuvapaperia kiiltävä eli tulostuspuoli ylöspäin. (Jos et ole varma, kumpi puoli on tulostuspuoli, katso paperin mukana toimitettuja ohjeita.)

2 Paina tulostimen ohjauspaneelin -näppäintä.

3 Aseta tulostimeen muistikortti, flash-asema tai digitaalikamera, joka on asetettu massamuistitilaan.

Jos tallennuslaitteessa on asiakirjatiedostoja ja kuvatiedostoja, valitse -näppäintä painamalla **Valokuvat**.

4 Siirrä tai tulosta valokuvat seuraavasti:

Jos tulostimessa käytetään USB-liitäntää

- Fast Pics käynnistyy automaattisesti, kun tallennuslaite asetetaan tulostimeen. Siirrä valokuvat tietokoneeseen tai tulosta ne seuraamalla tietokoneen näytön ohjeita.

Jos tulostimessa käytetään langatonta yhteyttä (vain tietyt mallit)

a Siirry nuolinäppäimillä kohtaan **Valitse tietokone** ja paina sitten -näppäintä.

b Valitse nuolinäppäimillä sen verkkotietokoneen nimi, johon valokuvat halutaan tallentaa, ja paina sitten -näppäintä.

c Siirrä tai tulosta valokuvat seuraavasti:

- Fast Pics käynnistyy automaattisesti, kun tallennuslaite asetetaan tulostimeen. Siirrä valokuvat tietokoneeseen tai tulosta ne seuraamalla tietokoneen näytön ohjeita.

Valokuvien tulostaminen PictBridge-yhteensopivasta digitaalikamerasta

PictBridge on useimmissa digitaalikameroissa käytetty teknologia, joka mahdollistaa tulostamisen suoraan digitaalikamerasta ilman tietokonetta.

1 Liitä USB-kaapelin toinen pää kameraan.

Huomautus: Käytä ainoastaan kameran mukana toimitettua USB-kaapelia.

2 Aseta kaapelin toinen pää tulostimen PictBridge-porttiin.

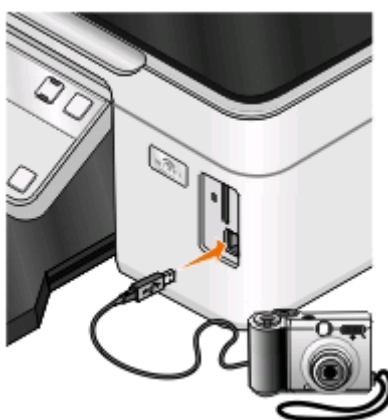

Huomautuksia:

- Tarkista, että PictBridge-yhteensopiva digitaalikamera on asianmukaisessa USB-tilassa. Jos kameran USB-valinta on väärä, kamera havaitaan flash-asemana tai tulostimen ohjauspaneelissa näkyy virheilmoitus. Lisätietoja on digitaalikameran käyttöohjeissa.
- Tulostin lukee vain yhtä tallennuslaitetta kerrallaan.



Varoitus — Vaurioitumisen mahdollisuus: Älä kosketa USB-kaapelia, mitään verkkosovittinta, mitään liitintä, tallennuslaitetta tai tulostinta kuvassa näytettyihin kohtiin, kun tulostin tulostaa tai lukee tallennuslaitteesta tai kirjoittaa siihen. Tietoja voi tällöin kadota.

3 Jos PictBridge-yhteyden muodostaminen onnistuu, näytössä näkyy seuraava ilmoitus: **PictBridge-kamera havaittu. Muuta asetuksia painamalla OK.**

4 Siirry PictBridge-valikkoon painamalla -näppäintä.

5 Valitse nuolinäppäimillä paperikoko, paperilaji, valokuvakoko sekä tulostettavien valokuvien asettelu. Paina -näppäintä joka kerran, kun teet valinnan.

6 Aloita tulostaminen tutustumalla kameran käyttöohjeisiin.

Huomautus: Jos kytket kameran, kun tulostin tekee toista työtä, odota työn päättymistä ennen kamerasta tulostamista.

Valokuvien tulostaminen tallennuslaitteesta vedosarkin avulla

1 Lisää tulostimeen tavallista A4- tai Letter-paperia.

2 Paina tulostimen ohjauspaneelin -näppäintä.

3 Aseta laitteeseen muistikortti tai flash-asema.

Jos tallennuslaitteessa on asiakirjatiedostoja ja kuvatiedostoja, valitse nuolinäppäimillä **Valokuvat** ja paina sitten -näppäintä.

4 Siirry nuolinäppäimillä kohtaan **Vedosarkki** ja paina sitten -näppäintä.

5 Valitse nuolinäppäimillä vaihtoehto, jolla tulostetaan vedosarkki.

Voit tulostaa vedosarkin:

- tallennuslaitteen kaikista valokuvista
- 20 viimeksi otetusta valokuvasta, jos tallennuslaitteessa on ainakin 20 valokuvaa
- päivämäärän perusteella, jos muistikortin valokuvat on otettu eri päivinä. Jos valitset tämän vaihtoehdon, valitse päivämäärä.

6 Paina -näppäintä.

Vedosarkki tulostuu.

7 Valitse tulostettavat valokuvat, kustakin valokuvasta tehtävien kopioiden määrä, punasilmäisyyden vähentäminen, valokuvien asettelu sivulla, tulostusasetukset ja paperikoko seuraamalla vedosarkin ohjeita.

Huomautus: Kun teet valintoja, täytyä ympyrät kokonaan.

8 Kun näyttöön tulee ilmoitus **Skannaa vedosarkki**, paina -näppäintä ja aseta vedosarkki skannaustasolle skannattava puoli alaspäin.

Huomautus: Jos **Skannaa vedosarkki** -ilmoitusta ei näy näytössä, paina nuolinäppäimiä, kunnes se näkyy näytössä.

9 Paina -näppäintä.

Tulostin skannaa vedosarkin.

10 Lisää tulostimeen valokuvapaperia kiiltävä eli tulostuspuoli ylöspäin. (Jos et ole varma, kumpi puoli on tulostuspuoli, katso paperin mukana toimitettuja ohjeita.)

Huomautus: Tarkista, että tulostimessa olevan paperin koko vastaa vedosarkilla valittua paperin kokoa.

11 Aseta väri- tai mustavalkotulostus painamalla **Väri/musta**-näppäintä.

Kun valitset väri- tai mustavalkotulostuksen, valinnan lähellä oleva valo syttyy.



12 Tulosta valokuvat painamalla -näppäintä.

Huomautus: Saat parhaan tuloksen antamalla tulosteiden kuivua ainakin 24 tuntia ennen pinoamista, näytteillepanoa tai varastointia.

Valokuvien tulostaminen digitaalikamerasta DPOF-valintojen avulla

Jos kamera tukee DPOF-toimintoa (Digital Print Order Format), tulostettavat valokuvat, kopioiden lukumäärän ja tulostusasetukset voi valita, kun muistikortti on kamerassa. Tulostin tunnistaa nämä asetukset, kun muistikortti asetetaan tulostimeen tai kamera kytketään tulostimeen.

Huomautus: Jos valitset valokuvan koon, kun muistikortti on kamerassa, varmista että tulostimeen lisätty paperi on vähintään saman kokoista kuin DPOF-valinnassa määritetty valokuvan koko.

- 1 Lisää tulostimeen valokuvapaperia kiiltävä eli tulostuspuoli ylöspäin. (Jos et ole varma, kumpi puoli on tulostuspuoli, katso paperin mukana toimitettuja ohjeita.)
- 2 Paina tulostimen ohjauspaneelin -näppäintä.
- 3 Muistikortin asettaminen tulostimeen.
Näyttöön tulee teksti **Muistikortti havaittu**.
- 4 Siirry nuolinäppäimillä kohtaan **Tulosta valokuvat** ja paina sitten -näppäintä.
- 5 Siirry nuolinäppäimillä kohtaan **Tulosta DPOF-valinta** ja tulosta valokuvat painamalla sitten -näppäintä.

Huomautus: Tämä toiminto näkyy vain, jos muistikortissa on havaittu DPOF-tiedosto.

Huomautus: Saat parhaan tuloksen antamalla tulosteiden kuivua ainakin 24 tuntia ennen pinoamista, näytteillepanoa tai varastointia.

Tulostaminen Bluetooth-yhteensopivasta laitteesta

- Tämä tulostin on yhteensopiva Bluetooth Specification 2.0 -standardin kanssa. Se tukee seuraavia profiileja: objektin työntöprofiili (Object Push Profile, OPP) ja sarjaporttiprofiili (Serial Port Profile, SPP). Tarkista Bluetooth-yhteensopivan laitteen (matkapuhelin tai digitaalimuistio) yhteensopivuus ja yhteentoimivuus kyseisen laitteen valmistajalta. Bluetooth-yhteensopivassa laitteessa kannattaa käyttää uusinta laiteohjelmistoa.
- Jotta Windows Mobile/Pocket PC -digitaalimuistioista voi tulostaa Microsoft-asiakirjoja, niihin tarvitaan muun valmistajan lisäohjelmisto ja ohjaimet. Lisätietoja tarvittavista ohjelmistoista ja ohjaimista on digitaalimuistion käyttöohjeissa.

Tulostimen ja Bluetooth-laitteen välisen yhteyden määrittäminen

Huomautus: Tulostin ei tue tietokoneessa olevien tiedostojen tulostamista Bluetooth-yhteyden välityksellä.

Bluetooth-laitteen ja tulostimen väliin on määritettävä yhteys, kun Bluetooth-laitteesta lähetetään tulostustyötä ensimmäistä kertaa. Määrittäminen on tehtävä uudelleen, jos

- tulostin palautetaan tehdasasetuksiin.
- Bluetooth-suojastus- tai Bluetooth-salauskoodia on muutettu.

- käytetty Bluetooth-laite edellyttää Bluetooth-yhteyden muodostamista jokaista tulostustyötä varten erikseen. Lisätietoja on Bluetooth-laitteen mukana toimitetuissa käyttöohjeissa.
- käyttämäsi Bluetooth-laitteen nimi poistetaan automaattisesti Bluetooth-laiteluettelosta.

Kun Bluetooth-suojaustasoksi on valittu Korkea, tulostin tallentaa luetteloksi enintään kahdeksan Bluetooth-laitetta joista on aiemmin muodostettu yhteys tulostimeen. Kun tulostin havaitsee yli kahdeksan laitetta, se laite, jonka käyttämisestä on kulunut eniten aikaa, poistetaan luettelosta. Poistettu laite on määritettävä uudelleen, jotta siitä voi lähettää tulostustyön tulostimeen.

Huomautus: Yhteys pitää määrittää erikseen jokaista Bluetooth-laitetta varten, josta lähetetään tulostustöitä tulostimeen.

Yhteyden määrittäminen tulostimen ja Bluetooth-laitteen välille:

- 1 Aseta USB Bluetooth -sovitin tulostimen etuosassa olevaan USB-porttiin.



Näytössä näkyy ilmoitus **Bluetooth-lukkomoduuli kytketty**.

Huomautus: Tulostimen mukana ei toimiteta Bluetooth-sovitinta.

- 2 Paina tulostimen ohjauspaneelin -näppäintä.
- 3 Siirry nuolinäppäimillä kohtaan **Bluetooth-asetukset** ja paina sitten -näppäintä.
- 4 Siirry nuolinäppäimillä kohtaan **Löytötila** ja paina sitten -näppäintä.
- 5 Varmista, että Löytötila-asetus on Käytössä. Siirry nuolinäppäimillä tarvittaessa kohtaan **Käytössä** ja paina sitten -näppäintä.

Tulostin on nyt valmis ottamaan vastaan yhteyden Bluetooth-laitteesta.

- 6 Määritä Bluetooth-laite muodostamaan yhteys tulostimeen. Lisätietoja on Bluetooth-laitteen mukana toimitetuissa käyttöohjeissa.

Huomautus: Jos tulostimen Bluetooth-suojaustasoksi on valittu Korkea, joudut kirjoittamaan salauskoodin.





Bluetooth-suojaustason asettaminen

- 1 Liitä USB Bluetooth-sovitin USB-porttiin.



Näytössä näkyy ilmoitus **Bluetooth-lukkomoduuli kytketty**.

Huomautus: Tulostimen mukana ei toimiteta Bluetooth-sovitinta.

- 2 Paina tulostimen ohjauspaneelin -näppäintä.
- 3 Siirry nuolinäppäimillä kohtaan **Bluetooth-asetukset** ja paina sitten -näppäintä.
- 4 Siirry nuolinäppäimillä kohtaan **Suojaustaso** ja paina sitten -näppäintä.
- 5 Valitse suojaustaso nuolinäppäimillä ja paina sitten -näppäintä.
 - Jos valitset **Matala**-asetuksen, Bluetooth-laitteet saavat ottaa yhteyden tulostimeen ja lähettää siihen tulostustöitä ilman salasanaa,
 - Jos valitset **Korkea**-asetuksen, käyttäjän on syötettävä Bluetooth-laitteeseen nelinumeroinen salauskoodi ennen yhteyden muodostamista ja tulostustöiden lähettämistä tulostimeen.
- 6 Jos suojaustasoksi asetetaan Korkea, näyttöön avautuu Bluetooth-salauskoodi-valikko. Syötä nelinumeroinen salausavain nuolinäppäimillä. Paina -näppäintä aina, kun syötät numeron.

Tulostaminen Bluetooth-yhteensopivasta laitteesta

Huomautus: Tulostin ei tue tietokoneessa olevien tiedostojen tulostamista Bluetooth-yhteyden välityksellä.

- 1 Liitä USB Bluetooth-sovitin USB-porttiin.



Tulostaminen

Näytössä näkyy ilmoitus **Bluetooth-lukkomoduuli kytketty**.

Varoitus — Vaurioitumisen mahdollisuus: Älä kosketa kaapeleita, mitään verkkosovitinta, mitään liitintä, USB-Bluetooth-sovitinta tai tulostinta kuvassa näytettyihin kohtiin, kun tulostin tulostaa tai lukee Bluetooth-yhteensopivasta laitteesta tai kirjoittaa siihen. Tietoja voi tällöin kadota.

Huomautuksia:

- Tulostimen mukana ei toimiteta Bluetooth-sovitinta.
 - Kun tulostimeen asetetaan USB-Bluetooth-sovitin, tulostin siirtyy automaattisesti Bluetooth-tilaan.
- 2** Tarkista, että tulostin on määritetty ottamaan vastaan Bluetooth-yhteyksiä. Lisätietoja on kohdassa "Tulostimen ja Bluetooth-laitteen välisen yhteyden määrittäminen" sivulla 41.
 - 3** Määritä Bluetooth-laite tulostamaan tulostimeen. Lisätietoja on Bluetooth-laitteen mukana toimitetuissa käyttöohjeissa.
 - 4** Aloita tulostaminen tutustumalla Bluetooth-laitteen mukana toimitettuihin käyttöohjeisiin.

Huomautus: Jos tulostimen Bluetooth-suojastusoksi on valittu Korkea, joudut kirjoittamaan salauskoodin.

Tulostaminen paperin kummallekin puolelle (arkinkääntö)

Tulostaminen paperin kummallekin puolelle (arkinkääntö) automaattisesti

Automaattisen arkinkääntäjän saa vain tiettyihin tulostinmalleihin. Se tukee A4- ja Letter-kokoista paperia. Jos hankkimassasi mallissa ei ole automaattista arkinkääntäjää tai haluat tulostaa kaksipuolisesti muun kokoiselle paperille, katso ohjeet tulostamiseen paperin molemmille puolille (arkinkääntämiseen) manuaalisesti.

Windows-käyttäjät

- 1** Kun asiakirja on avattu, valitse **Tiedosto > Tulosta**.
- 2** Valitse **Ominaisuudet, Asetukset** tai **Määritykset**.
- 3** Siirry kohtaan
Lisäasetukset-välilehti > 2-puolinen tulostus -alue > valitse **Käytössä**

Huomautus: Voit käyttää tulostimessa määritettyjä asetuksia valitsemalla **Käytä tulostimen asetuksia**.

- 4** Valitse joko **Reunasadonta-** tai **Yläreunasadonta-**vaihtoehto. Reunasadonta-asetus on käytetyin.
- 5** Sulje avoinna olevat valintaikkunat valitsemalla **OK**.
- 6** Valitse **OK** tai **Tulosta**.

Kun haluat palata yksipuoliseen tulostukseen siirry kohtaan

Lisäasetukset-välilehti > 2-puolinen tulostus -alue > valitse **Ei käytössä**

Macintosh-käyttäjät

- 1 Kun asiakirja on avattu, valitse **File** (Tiedosto) > **Page Setup** (Sivun asetukset).
- 2 Aseta Page Setup (Sivuasetukset) -valintaikkunassa tulostin, paperikoko ja suunta.
- 3 Osoita **OK**.
- 4 Valitse valikkoriviltä **File** (Tiedosto) > **Print** (Tulosta).
- 5 Valitse tulostin Printer (Tulostin) -ponnahdusvalikosta.
- 6 Valitse tulostusasetusten ponnahdusvalikosta **Print Settings** (Tulostusasetukset) tai **Quality & Media** (Laatu ja materiaali).
- 7 Valitse Paper Type (Paperilaji) -ponnahdusvalikosta **Plain Paperi** (Tavallinen paperi).
- 8 Valitse tulostusasetusten ponnahdusvalikosta **Layout** (Asettelu).
- 9 Valitse Two-Sided (Kaksipuolinen) -ponnahdusvalikosta **Long-Edge binding** (Pitkän reunan sidonta) tai **Short-Edge binding** (Lyhyen reunan sidonta).
 - Pitkän reunan sidonnassa sivut sidotaan sivun pitkältä reunalta (pystytulostuksessa vasen reuna, vaakatulostuksessa yläreuna).

Pysty



Vaaka



- Lyhyen reunan sidonnassa sivut sidotaan sivun lyhyeltä reunalta (pystytulostuksessa yläreuna, vaakatulostuksessa vasen reuna).

Pysty



Vaaka



- 10 Osoita **Print** (Tulosta).

Tulostaminen paperin kummallekin puolelle (arkinkääntö) manuaalisesti

Windows-käyttäjät

- 1 Kun asiakirja on avattu, valitse **Tiedosto** > **Tulosta**.
- 2 Valitse **Ominaisuudet**, **Asetukset** tai **Määritykset**.

3 Siirry kohtaan

Lisäasetukset-välilehti > 2-puolinen tulostus -alue > valitse **Manuaalinen**

Huomautus: Tulosta paperinlisäysohjeet -asetus on automaattisesti valittuna.

4 Valitse **OK**. Tulostin tulostaa asiakirjan parittomat sivut ja ohjearkin.

5 Tee tulostustyö valmiiksi kääntämällä paperit ja lisäämällä ne tulostimeen uudelleen ohjesivun mukaisesti.

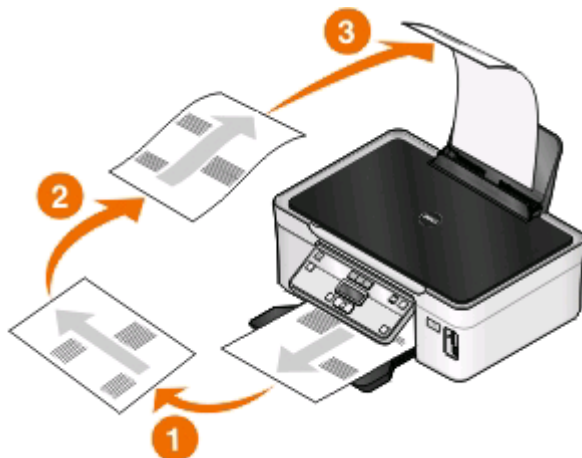

Kun haluat palata yksipuoliseen tulostukseen, siirry kohtaan

Lisäasetukset-välilehti > 2-puolinen tulostus -alue > valitse **Ei käytössä**

Macintosh-käyttäjät

1 Kun asiakirja on avattu, valitse **File** (Tiedosto) > **Page Setup** (Sivun asetukset).

2 Aseta Page Setup (Sivuasetukset) -valintaikkunassa tulostin, paperikoko ja suunta.

3 Osoita **OK**.

4 Valitse valikkoriviltä **File** (Tiedosto) > **Print** (Tulosta).

5 Valitse tulostin Printer (Tulostin) -ponnahdusvalikosta.

6 Valitse tulostusasetusten ponnahdusvalikosta **Paper Handling** (Paperin käsittely).

7 Valitse parittomien sivujen tulostaminen Print (Tulosta)- tai Pages to print (Tulostettavat sivut) - ponnahdusvalikosta.

8 Osoita **Print** (Tulosta).

9 Käännä paperi ja aseta se uudelleen tulostimeen.

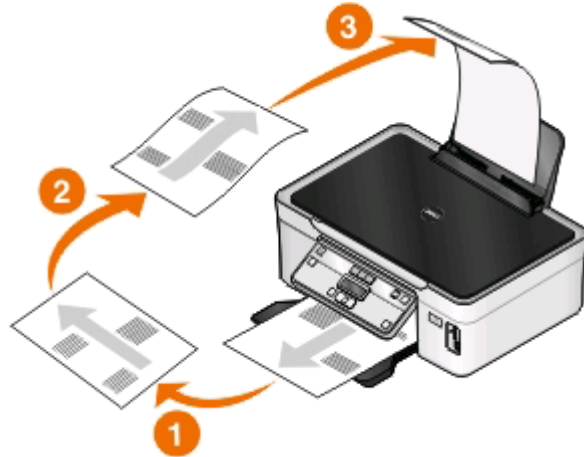

10 Toista vaiheet 4–6.

11 Valitse parillisten sivujen tulostaminen Print (Tulosta)- tai Pages to print (Tulostettavat sivut) -pönnahdusvalikosta.

12 Osoita **Print** (Tulosta).

Tulostustöiden hallitseminen

Tulostimen asettaminen oletustulostimeksi

Tulostimen pitäisi olla automaattisesti valittuna Tulosta-valintaikkunassa tulostustyötä lähetettäessä. Jos tulostin pitää valita manuaalisesti, se ei ole oletustulostin.

Oletustulostin asetetaan seuraavasti:

Windows-käyttäjät

- 1 Valitse  tai valitse ensin **Käynnistä** ja sitten **Suorita**.
- 2 Kirjoita Aloita haku- tai Suorita-kenttään `control printers`.
- 3 Paina **Enter**-näppäintä tai valitse **OK**-painike.
Tulostinkansio avautuu.
- 4 Napsauttamalla tulostimen kuvaketta kakkospainikkeella ja valitse sitten **Aseta oletustulostimeksi**.

Macintosh-käyttäjät

- 1 Valitse Omena-valikosta **System Preferences** (Järjestelmämääritykset).
- 2 Valitse **Print & Fax** (Tulosta ja faksaa).
- 3 Valitse tulostin Default Printer (Oletustulostin) -pönnahdusvalikosta tai valitse tulostin ja osoita **Make Default** (Aseta oletukseksi) käyttöjärjestelmän mukaan.

Tulostustilan vaihtaminen

Voit säästää mustetta vaihtamalla kaikkien tulostustöiden oletustulostustilaksi Vedos tai Nopea. Se käyttää vähemmän mustetta ja soveltuu ihanteellisesti vain tekstiä sisältävien asiakirjojen tulostamiseen. Jos haluat tulostaa valokuvia tai muita laadukkaita asiakirjoja, Tulosta-valintaikkunasta voi valita jonkin muun tilan ennen tulostustyön lähettämistä.

Oletustulostustila vaihdetaan seuraavasti:

Windows-käyttäjät

- 1 Valitse  tai valitse ensin **Käynnistä** ja sitten **Suorita**.
- 2 Kirjoita Aloita haku- tai Suorita-kenttään `control printers`.
- 3 Paina **Enter**-näppäintä tai valitse **OK**-painike.
Tulostinkansio avautuu.
- 4 Napsauta tulostimen kuvaketta kakkospainikkeella ja valitse sitten **Tulostusmääritykset**.
- 5 Valitse tulostustilaksi **Nopea**.

Macintosh-käyttäjät

- 1 Kun asiakirja on avattu, valitse **File (Tiedosto) >Print (Tulosta)**.
- 2 Valitse tulostin tulostimen ponnahdusvalikosta.
- 3 Valitse tulostusasetusten ponnahdusvalikosta **Print Settings (Tulostusasetukset)** tai **Quality & Media (Laatu ja materiaali)** sen mukaan, mikä käyttöjärjestelmä on käytössä.
- 4 Valitse Print Quality (Tulostuslaatu) -ponnahdusvalikosta tulostustilaksi **Draft** (Vedos) tai **Quick Print** (Nopea).
- 5 Valitse Presets (Esiasetukset) -ponnahdusvalikosta **Save as** (Tallenna nimellä) ja kirjoita sitten asetusmäärittysten nimi.
Tämä määrittysnimi on valittava Presets (Esiasetukset) -ponnahdusvalikosta jokaista tulostustyötä varten.

Tulostustilan vaihtaminen yhtä tulostustyötä varten

Windows-käyttäjät

- 1 Kun asiakirja on avattu, valitse **Tiedosto > Tulosta**.
- 2 Valitse **Ominaisuudet, Asetukset** tai **Määritykset**.
- 3 Valitse **Automaattinen, Nopea, Normaali** tai **Paras**.

Huomautus: Vedos- tai Nopea-tilassa tulostaminen käyttää vähemmän mustetta. Tila soveltuu ihanteellisesti tekstiasiakirjojen tulostamiseen.

Macintosh-käyttäjät

- 1 Kun asiakirja on avattu, valitse **File (Tiedosto) >Print (Tulosta)**.
- 2 Valitse tulostin tulostimen ponnahdusvalikosta.

- 3 Valitse tulostusasetusten ponnahdusvalikosta **Print Settings (Tulostusasetukset)** tai **Quality & Media (Laatu ja materiaali)** sen mukaan, mikä käyttöjärjestelmä on käytössä.
- 4 Valitse Print Quality (Tulostuslaatu) -ponnahdusvalikosta tulostustilaksi **Automatic** (Automaattinen), **Draft** (Vedös) tai **Quick Print** (Nopea), **Normal** (Normaali), **Photo** (Valokuva) tai **Best** (Paras).

Huomautus: Nopea-asetuksella tulostaminen käyttää vähemmän mustetta ja soveltuu ihanteellisesti tekstiasiakirjojen tulostamiseen.

Tulostustöiden pysäyttäminen

Windows-käyttäjät

- 1 Valitse  tai valitse ensin **Käynnistä** ja sitten **Suorita**.
- 2 Kirjoita Aloita haku- tai Suorita-kenttään `control printers`.
- 3 Paina **Enter**-näppäintä tai valitse **OK**-painike.
Tulostinkansio avautuu.
- 4 Napsauta tulostinta kakkospainikkeella ja valitse **Avaa** tai **Näytä mitä tulostetaan**.
- 5 Tulostustyö keskeytetään seuraavasti:
 - Jos haluat pysäyttää tietyn tulostustyön, napsauta asiakirjan nimeä kakkospainikkeella ja valitse sitten **Pysäytä**.
 - Jos haluat pysäyttää kaikki jonossa olevat tulostustyöt, valitse **Tulostin** ja sitten **Keskeytä tulostus** -valinta.

Macintosh-käyttäjät

- 1 Osoita Dock-valikossa olevaa tulostimen symbolia.
Tulostusjonon valintaikkuna tulee näkyviin.
- 2 Tulostustyö keskeytetään seuraavasti:
 - Jos haluat keskeyttää tietyn tulostustyön, valitse asiakirjan nimi ja osoita sitten **Hold** (Pidä).
 - Jos haluat keskeyttää kaikki jonossa olevat tulostustyöt, osoita **Pause Printer** (Keskeytä tulostin) tai **Stop Jobs** (Pysäytä työt) sen mukaan, mikä käyttöjärjestelmä on käytössä.

Tulostustöiden jatkaminen

Windows-käyttäjät

- 1 Valitse  tai valitse ensin **Käynnistä** ja sitten **Suorita**.
- 2 Kirjoita Aloita haku- tai Suorita-kenttään `control printers`.
- 3 Paina **Enter**-näppäintä tai valitse **OK**-painike.
Tulostinkansio avautuu.
- 4 Napsauta tulostinta kakkospainikkeella ja valitse **Avaa** tai **Näytä mitä tulostetaan**.

5 Tulostustyötä jatketaan seuraavasti:

- Jos haluat jatkaa tiettyä tulostustyötä, napsauta asiakirjan nimeä kakkospainikkeella ja valitse sitten **Jatka** tai **Aloita alusta**.
- Jos haluat jatkaa kaikkia jonossa olevia tulostustöitä, valitse **Tulostin** ja poista sitten valintamerkki Keskeytä tulostus -vaihtoehdon kohdalta.

Macintosh-käyttäjät

- 1 Valitse Omena-valikosta **System Preferences** (Järjestelmämääritykset).
- 2 Valitse **Print & Fax** (Tulosta ja faksaa).
- 3 Valitse tulostin Printers (Tulostimet) -luettelosta tai -ponnahdusvalikosta.
- 4 Osoita **Open Print Queue** (Avaa tulostusjono) tai **Set Up Printers** (Asenna tulostimia) käyttöjärjestelmän mukaan. Tulostusjonon valintaikkuna tulee näkyviin.
- 5 Tulostustyötä jatketaan seuraavasti:
 - Jos haluat jatkaa tiettyä tulostustyötä, valitse asiakirjan nimi ja osoita sitten **Resume** (Jatka).
 - Jos haluat jatkaa kaikkia jonossa olevia tulostustöitä, osoita **Resume Printer** (Jatka tulostusta) tai **Start Jobs** (Aloita työt).

Tulostustöiden peruuttaminen

Voit peruuttaa tulostustyön tulostimen ohjauspaneelista painamalla **X**-näppäintä. Voit peruuttaa tulostustyön tietokoneesta seuraavasti:

Windows-käyttäjät

- 1 Valitse  tai valitse ensin **Käynnistä** ja sitten **Suorita**.
- 2 Kirjoita Aloita haku- tai Suorita-kenttään `control printers`.
- 3 Paina **Enter**-näppäintä tai valitse **OK**-painike. Tulostinkansio avautuu.
- 4 Napsauta tulostinta kakkospainikkeella ja valitse **Avaa** tai **Näytä mitä tulostetaan**.
- 5 Peruuta tulostustyö:
 - Jos haluat peruuttaa tietyn tulostustyön, napsauta asiakirjan nimeä kakkospainikkeella ja valitse sitten **Peruuta**.
 - Jos haluat peruuttaa kaikki jonossa olevat tulostustyöt, valitse **Tulostin** > **Peruuta kaikki asiakirjat**.

Macintosh-käyttäjät

- 1 Osoita Dock-valikossa olevaa tulostimen symbolia.
- 2 Valitse peruutettava työ tulostusjonovalintaikkunasta ja osoita sitten **Delete** (Poista).



Kopioiminen

asiakirjansyöttölaite	Skannaustaso
<p>Käsittele monisivuisia asiakirjoja asiakirjansyöttölaitteen avulla.</p> <p>Huomautus: Asiakirjansyöttölaitteen saa vain tiettyihin malleihin. Jos hankit tulostimen, jossa ei ole asiakirjansyöttölaitea, aseta alkuperäiset asiakirjat tai valokuvat skannaustasolle.</p>	 <p>Aseta yksittäiset sivut, pienet esineet (kuten postikortit ja valokuvat), piirtoheitinkalvot, valokuvapaperi tai ohuet materiaalit (kuten lehtileikkeet) skannaustasolle.</p>





Vihjeitä kopioimiseen

- Kun asiakirjansyöttölaitea käytetään, säädä asiakirjansyöttölaitteen paperiohjain alkuperäisen asiakirjan leveydelle.
- Kun käytät skannaustasoa, sulje skannaustason kansi, jotta skannattuun kuvaan ei tule tummia reunoja.
- Älä lisää asiakirjansyöttölaitteeseen postikortteja, valokuvia, pieniä kohteita, piirtoheitinkalvoja, valokuvapaperia tai ohuita materiaaleja (kuten lehtileikkeitä). Aseta ne skannaustasolle.

Kopioiminen



- 1 Lisää paperia.
- 2 Aseta alkuperäinen asiakirja automaattiseen asiakirjansyöttölaitteeseen skannattava puoli ylöspäin tai skannaustasolle skannattava puoli alaspäin.
- 3 Paina tulostimen ohjauspaneelin -näppäintä.
- 4 Valitse kopiomäärä nuolinäppäimillä ja valitse sitten väri- tai mustavalkokopiointi painamalla **Väri/musta**-näppäintä.
Kun valitset väri- tai mustavalkotulostuksen, valinnan lähellä oleva valo syttyy.
- 5 Paina -näppäintä.

Valokuvien kopioiminen



- 1 Lisää valokuvapaperia.
- 2 Aseta valokuva skannaustasolle kuvapuoli alaspäin.
- 3 Paina tulostimen ohjauspaneelin -näppäintä.
- 4 Paina -näppäintä, kunnes **Valokuvan uudelleentulostus** -vaihtoehto tulee näkyviin.
- 5 Siirry nuolinäppäimillä kohtaan **Kyllä**, ja paina sitten -näppäintä.
- 6 Valitse haluttu valokuvakoko nuolinäppäimillä ja paina sitten -näppäintä.
- 7 Paina -näppäintä.

Huomautus: Saat parhaan tuloksen antamalla tulosteiden kuivua ainakin 24 tuntia ennen pinoamista, näytteillepanoa tai varastointia.

Kuvien suurentaminen tai pienentäminen

- 1 Lisää paperia.
- 2 Aseta alkuperäinen asiakirja skannaustasolle kuvapuoli alaspäin.
- 3 Paina tulostimen ohjauspaneelin -näppäintä.
- 4 Painele -näppäintä, kunnes **Muuta kokoa** -vaihtoehto tulee näkyviin.
- 5 Paina nuolinäppäimiä, kunnes haluttu asetus tulee näkyviin.



Huomautuksia:

- Jos valitset Oma % -toiminnon, paina ensin -näppäintä ja valitse sitten haluttu mukautettu prosenttiarvo nuolinäppäimillä. Tallenna asetus painamalla -näppäintä.
- Jos valitset Reunukseton-asetuksen, tulostin pienentää tai suurentaa asiakirjaa tai valokuvaa tarpeen mukaan siten, että valitulle paperikoolle voidaan tulostaa reunukseton kopio. Tällä koonmuutosasetuksella saa parhaan tuloksen käyttämällä valokuvapaperia ja valitsemalla paperilajiksi Valokuva tai antamalla tulostimen tunnistaa paperilajin automaattisesti.

- 6 Paina -näppäintä.



Huomautus: Kun kopiointityö on valmis, palauta asetukset oletusarvoihin painamalla -näppäintä. Kokoasetus palaa arvoon 100 % myös, kun tulostinta ei ole käytetty kahteen minuuttiin.

Kopiointilaadun säätäminen

- 1 Lisää paperia.
- 2 Aseta alkuperäinen asiakirja automaattiseen asiakirjansyöttölaitteeseen skannattava puoli ylöspäin tai skannaustasolle skannattava puoli alaspäin.
- 3 Paina tulostimen ohjauspaneelin -näppäintä.
- 4 Paina -näppäintä, kunnes **Laatu**-vaihtoehto tulee näkyviin.

- 5 Aseta kopiointilaaduksi nuolinäppäimillä Automaattinen, Vedos, Normaali tai Valokuva.
- 6 Paina -näppäintä.

Kopion vaalentaminen tai tummentaminen

- 1 Lisää paperia.
- 2 Aseta alkuperäinen asiakirja automaattiseen asiakirjansyöttölaitteeseen skannattava puoli ylöspäin tai skannaustasolle skannattava puoli alaspäin.
- 3 Paina tulostimen ohjauspaneelin -näppäintä.
- 4 Paina -näppäintä, kunnes **Vaa**leampi/**Tum**mempi-vaihtoehto tulee näkyviin.
- 5 Siirrä liukusäädintä nuolinäppäimillä.
Huomautus: Vasen nuolinäppäin vaalentaa kopiota ja oikea nuolinäppäin tummentaa sitä.
- 6 Paina -näppäintä.

Kopioiden lajitteleminen tulostimen ohjauspaneelistä





Jos tulostat asiakirjasta useita kopioita, voit tulostaa jokaisen kopion järjestyksessä (lajiteltuna) tai kunkin sivun kerrallaan (lajittelemattomana).

Lajiteltu





Lajittelematon



- 1 Lisää paperia.
- 2 Aseta alkuperäinen asiakirja automaattiseen asiakirjansyöttölaitteeseen skannattava puoli ylöspäin tai skannaustasolle skannattava puoli alaspäin.
- 3 Paina tulostimen ohjauspaneelin -näppäintä.
- 4 Valitse kopioiden määrä nuolinäppäimillä ja paina sitten -näppäintä.
- 5 Painele -näppäintä, kunnes **Lajittele**-vaihtoehto tulee näkyviin.
- 6 Siirry nuolinäppäimillä kohtaan **Käytössä**.
- 7 Paina -näppäintä.



Kuvan toistaminen sivulla

Saman sivun voi tulostaa useita kertoja yhdelle arkille. Tästä toiminnosta on hyötyä tehtäessä esimerkiksi tarroja, siirtokuvia, mainoslehtisiä ja tiedotteita.

- 1 Lisää paperia.
- 2 Aseta alkuperäinen asiakirja automaattiseen asiakirjansyöttölaitteeseen skannattava puoli ylöspäin tai skannaustasolle skannattava puoli alaspäin.
- 3 Paina tulostimen ohjauspaneelin -näppäintä.
- 4 Paina -näppäintä, kunnes **Kopioita/arkki**-asetus tulee näkyviin.
- 5 Valitse nuolinäppäimillä, kuinka monta kuva toistetaan sivulla: Vaihtoehdot ovat kerran, neljä kertaa, yhdeksän kertaa ja 16 kertaa.
- 6 Paina -näppäintä.

Useiden sivujen kopioiminen yhdelle arkille

Sivua arkilla -asetuksella voi kopioida useita sivuja yhdelle arkille tulostamalla kustakin sivusta pienemmän kuvan. Esimerkiksi 20-sivuisen asiakirjan voi tiivistää viidelle sivulle, jos tällä asetuksella tulostetaan neljä sivun kuvaa kullekin arkille.

- 1 Lisää paperia.
- 2 Aseta alkuperäinen asiakirja automaattiseen asiakirjansyöttölaitteeseen skannattava puoli ylöspäin tai skannaustasolle skannattava puoli alaspäin.
- 3 Paina tulostimen ohjauspaneelin -näppäintä.
- 4 Paina -näppäintä, kunnes **Sivua arkilla** -asetus tulee näkyviin.
- 5 Valitse yhdelle arkille kopioitavien sivujen lukumäärä nuolinäppäimillä. Voit kopioida yhdelle arkille yhden, kaksi tai neljä sivun kuvaa.

Huomautus: Jos kopioit neljä sivua vaakasuunnassa, skannaakaan ensin sivut 3 ja 4 ja sitten sivut 1 ja 2.

- 6 Paina -näppäintä.



Kaksipuolinen kopiointi

Kaksipuolisen kopion tekeminen automaattisesti



Automaattisen arkinkääntäjän saa vain tiettyihin tulostinmalleihin. Se tukee A4- ja Letter-kokoista paperia. Jos hankkimassasi mallissa ei ole automaattista arkinkääntäjää tai haluat tulostaa kaksipuolisia kopioita muun kokoiselle paperille, katso ohjeet kopiointiin paperin molemmille puolille manuaalisesti.

Huomautus: Kirjekuoriin, kartonkiin tai valokuvapaperiin ei voi tulostaa kaksipuolisesti.

- 1 Lisää paperia.
- 2 Aseta alkuperäinen asiakirja automaattiseen asiakirjansyöttölaitteeseen skannattava puoli ylöspäin tai skannaustasolle skannattava puoli alaspäin.

- 3 Paina tulostimen ohjauspaneelin -näppäintä.
- 4 Paina -näppäintä, kunnes teksti **2-puoliset kopiot** tulee näkyviin.
- 5 Valitse alkuperäistä asiakirjaa vastaava kaksipuoleisuusasetus.
 - Jos kopioit yksipuolista asiakirjaa, siirry nuolinäppäimillä kohtaan 1 ->2.
 - Jos kopioit kaksipuolista asiakirjaa, siirry nuolinäppäimillä kohtaan 2 ->2.
- 6 Tallenna asiakirjan ensimmäinen sivu tulostimen muistiin painamalla -näppäintä.
- 7 Seuraa näytön ohjeita.

Kaksipuolinen kopiointi manuaalisesti

- 1 Lisää paperia.
- 2 Aseta alkuperäinen asiakirja automaattiseen asiakirjansyöttölaitteeseen skannattava puoli ylöspäin tai skannaustasolle skannattava puoli alaspäin.
- 3 Paina tulostimen ohjauspaneelin -näppäintä.
- 4 Valitse kopiomäärä nuolinäppäimillä ja valitse sitten väri- tai mustavalkokopiointi painamalla **Väri/musta-** näppäintä.
Kun valitset väri- tai mustavalkotulostuksen, valinnan lähellä oleva valo syttyy.
- 5 Tulosta yhdelle paperin puolelle painamalla -näppäintä.
- 6 Aseta asiakirjan seuraava sivu.
 - Jos kopioit yksipuolista asiakirjaa, aseta seuraava sivu asiakirjansyöttölaitteeseen skannattava puoli ylöspäin tai skannaustasolle skannattava puoli alaspäin.
 - Jos kopioit kaksipuolista asiakirjaa, käännä alkuperäinen asiakirja ja aseta se uudelleen skannattava puoli ylöspäin asiakirjansyöttölaitteeseen tai skannattava puoli alaspäin skannaustasolle.
- 7 Poista paperi paperin vastaanottoalustalta ja tulosta asiakirjan toinen puoli lisäämällä paperi uudelleen tulostimeen.

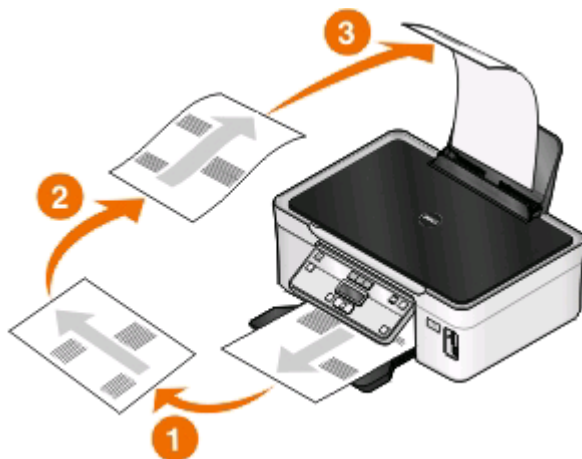

- 8 Paina -näppäintä.

Kopiointitöiden peruuttaminen

Voit peruuttaa kopiointityön painamalla **X**-näppäintä

Skannaus pysähtyy ja tulostin palaa edelliseen valikkoon.



Skannaaminen

asiakirjansyöttölaite	Skannaustaso
<p>Käsittele monisivuisia asiakirjoja asiakirjansyöttölaitteen avulla.</p> <p>Huomautus: Asiakirjansyöttölaitteen saa vain tiettyihin malleihin. Jos hankit tulostimen, jossa ei ole asiakirjansyöttölaitea, aseta alkuperäiset asiakirjat tai valokuvat skannaustasolle.</p>	 <p>Aseta yksittäiset sivut, pienet esineet (kuten postikortit ja valokuvat), piirtoheitinkalvot, valokuvapaperi tai ohuet materiaalit (kuten lehtileikkeet) skannaustasolle.</p>

Vihjeitä skannaamiseen

- Kun asiakirjansyöttölaitea käytetään, säädä sen paperiohjain alkuperäisen asiakirjan leveydelle.
- Kun käytät skannaustasoa, sulje skannaustason kansi, jotta skannattuun kuvaan ei tule tummia reunoja.
- Älä lisää asiakirjansyöttölaitteeseen postikortteja, valokuvia, pieniä kohteita, piirtoheitinkalvoja, valokuvapaperia tai ohuita materiaaleja (kuten lehtileikkeitä). Aseta ne skannaustasolle.
- Valitse tiedostotyyppi PDF, jos haluat skannata useita sivuja ja tallentaa ne samaan tiedostoon.

Skannaaminen paikalliseen tai verkkotietokoneeseen

- 1 Aseta alkuperäinen asiakirja automaattiseen asiakirjansyöttölaitteeseen skannattava puoli ylöspäin tai skannaustasolle skannattava puoli alaspäin.
- 2 Paina tulostimen ohjauspaneelin -näppäintä.
- 3 Siirry nuolinäppäimillä kohtaan **Tietokone** tai **Verkko** ja paina sitten -näppäintä.
- 4 Valitse nuolinäppäimillä paikallisen tai verkkotietokoneen nimi ja paina sitten -näppäintä.
Paikallinen tai verkkotietokone on kohde, joka vastaanottaa skannauksen. Odota, kunnes tulostin on ladannut valitussa tietokoneessa käytössä olevien skannaussovellusten luettelon.

Huomautuksia:

- Jos tulostin on liitetty vain paikalliseen tietokoneeseen, tulostin lataa automaattisesti skannaussovellusten luettelon.
- Jos tietokone edellyttää PIN-koodia, toiminto saattaa pyytää kirjoittamaan sen. Syötä PIN-koodi nuolinäppäimillä. Paina -näppäintä aina, kun syötät numeron.
- Kun haluat määrittää tietokoneelle nimen ja PIN-koodin, katso käyttöjärjestelmään liittyvän tulostinohjelmiston ohjetta.

5 Valitse jokin sovellus nuolinäppäimillä ja paina sitten -näppäintä.

6 Valitse nuolinäppäimillä tarkkuus, laatu ja alkuperäisen kuvan koko. Paina -näppäintä joka kerran, kun teet valinnan.

7 Aloita skannaaminen painamalla -näppäintä.

Skannaus on valmis, kun vaiheessa 5 valittu sovellus avautuu kohdetietokoneessa ja skannaus näkyy sovelluksessa uutena tiedostona.

Skannaaminen flash-asemaan tai muistikorttiin

Ennen kuin aloitat, varmista että flash-asema tai muistikortti ei ole kirjoitussuojattu.

1 Aseta alkuperäinen asiakirja automaattiseen asiakirjansyöttölaitteeseen skannattava puoli ylöspäin tai skannaustasolle skannattava puoli alaspäin.

2 Paina tulostimen ohjauspaneelin -näppäintä.

3 Kun näyttöön tulee teksti **Skannauskohde**, aseta flash-asema tai muistikortti tulostimeen.

4 Siirry nuolinäppäimillä kohtaan **USB-flash-asema** tai **Muistikortti** ja paina sitten -näppäintä.

5 Valitse nuolinäppäimillä erottelutarkkuus, halutun tulosteen tyyppi ja alkuperäisen kuvan koko. Paina -näppäintä aina, kun teet valinnan.

Huomautus: Valitse tiedostotyyppiä PDF, jos haluat skannata useita sivuja ja tallentaa ne samaan tiedostoon.

6 Aloita skannaaminen painamalla -näppäintä.

Skannaus on valmis, kun tulostimen ohjauspaneeliin tulee ilmoitus, jossa kerrotaan, että skannattu tiedosto on tallennettu.

Valokuvien skannaaminen muokkaussovellukseen

Windows-käyttäjät

1 Aseta valokuvat skannaustasolle.

2 Valitse  tai **Käynnistä**.

3 Valitse **Kaikki ohjelmat** tai **Ohjelmat** ja valitse sitten luettelosta tulostinohjelman kansio.

4 Siirry kohtaan

Tulostimien etusivu > valitse tulostin > **Valokuva**

- Jos haluat skannata yhden valokuvan tai useita valokuvia yhtenä kuvana, valitse **Yksi valokuva**.
- Jos haluat skannata useita valokuvia yhtä aikaa ja tallentaa ne erillisinä kuvina, valitse **Jaa erillisiksi valokuviksi**.

Huomautus: Jätä valokuvien väliin ainakin 0,5 cm tilaa, jos haluat skannata useita valokuvia yhtä aikaa ja tallentaa ne erillisinä kuvina.

Skannaaminen alkaa ja skannauksen etenemisen valintaikkuna tulee näkyviin.

5 Tallenna valokuvat ja avaa ne kuvankäsittelysovelluksessa muokkausta varten.

Macintosh-käyttäjät

- 1 Aseta valokuvat skannaustasolle.
- 2 Kaksoisosoita Finder-työpöydällä olevaa tulostinohjelman kansiota.
- 3 Avaa All-In-One Center (All-In-One-keskus) kaksoisosoittamalla tulostimen Center (Keskus) -kohtaa.
- 4 Valitse All-In-One Center (All-In-One-keskus) -toiminnon "What is being scanned?" (Mitä skannataan?) -alueelta **Photo** (Valokuva) -vaihtoehto.
- 5 Valitse "How will the scanned image be used?" (Mihin skannattua kuvaa käytetään?) -ponnahdusvalikosta **To be printed** (Tulostamiseen) tai **To be viewed on monitor/Web page** (Näytöllä/web-sivulla katsottavaksi).
- 6 Valitse "Send scanned image to" (Lähetä skannattu kuva kohteeseen) -valikosta skannatun kuvan kohdekansio tai -sovellus.
- 7 Jos skannattavia kuvia on useita, valitse **Prompt for multiple pages** (Näytä kehote useasta sivusta).
- 8 Valitse **Preview/Edit** (Esikatsele/muokkaa).
Scan (Skannaa) -valintaikkuna tulee näkyviin.
- 9 Muuta kuva- ja skannausasetuksia tarpeen mukaan.
- 10 Osoita **Scan** (Skannaa).

Asiakirjojen skannaaminen muokkaussovellukseen

Tekstintunnistussovelluksen (OCR) avulla pääset muokkaamaan alkuperäistä tekstiasiakirjaa, joka on skannattu. Jotta tämä toimisi, paikallisessa tai verkkotietokoneessa on oltava tekstintunnistussovellus ja se on voitava valita sovellusluettelosta, kun valitset skannauksen asetuksia.

Kun valitset skannauksen asetuksia:

- Valitse kohteeksi paikallinen tai verkkotietokone, johon tekstintunnistussovellus on asennettu.
- Valitse suurin skannaustarkkuus.

Windows-käyttäjät

- 1 Aseta alkuperäinen asiakirja paikalleen.
- 2 Valitse 🌐 tai **Käynnistä**.
- 3 Valitse **Kaikki ohjelmat** tai **Ohjelmat** ja valitse sitten luettelosta tulostinohjelman kansio.

4 Siirry kohtaan

Tulostimien etusivu > valitse tulostin > **Asiakirja**

Skannaaminen alkaa ja skannauksen etenemisen valintaikkuna tulee näkyviin.

5 Kun skannaus on valmis, tallenna asiakirja tekstinkäsittelyohjelmassa.

6 Voit muokata asiakirjaa avaamalla sen valitsemassasi sovelluksessa.

Macintosh-käyttäjät

1 Aseta alkuperäinen asiakirja paikalleen.

2 Kaksoisosoita Finder-työpöydällä olevaa tulostinohjelman kansiota.

3 Avaa All-In-One Center (All-In-One-keskus) kaksoisosoittamalla tulostimen Center (Keskus) -kohtaa.

4 Valitse All-In-One Center (All-In-One-keskus) -toiminnon "What is being scanned?" (Mitä skannataan?) -alueelta asiakirjan lajiksi muu kuin Photo (Valokuva).

5 Valitse "How will the scanned image be used?" (Mihin skannattua kuvaa käytetään?) -ponnahdusvalikosta **To be edited (OCR)** (Muokkaukseen (tekstintunnistus)).

6 Valitse "Send scanned image to" (Lähetä skannattu kuva kohteeseen) -valikosta muokkauksessa käytettävä tekstinkäsittelysovellus.

7 Osoita **Scan** (Skannaa).

8 Muokkaa asiakirjaa avaamalla skannattu asiakirja tekstinkäsittelyohjelmassa.

Skannaaminen suoraan sähköpostiin tulostinohjelmiston avulla

Windows-käyttäjät

1 Aseta alkuperäinen asiakirja paikalleen.

2 Valitse 🌐 tai **Käynnistä**.

3 Valitse **Kaikki ohjelmat** tai **Ohjelmat** ja valitse sitten luettelosta tulostinohjelman kansio.

4 Siirry kohtaan

Tulostimien etusivu > valitse tulostin > **Sähköposti**

5 Valitse **Valokuva**-, **Asiakirja**- tai **PDF**-vaihtoehto.

Huomautus: Asiakirja-vaihtoehdon voi valita vain, jos tietokoneeseen on asennettu tekstintunnistussovellus. Skannaaminen alkaa ja skannauksen etenemisen valintaikkuna tulee näkyviin.

6 Kun skannaus on valmis, toiminto luo uuden sähköpostiviestin, johon skannattu asiakirja liitetään automaattisesti.

7 Kirjoita sähköpostiviesti.

Huomautus: Jos käyttämäsi sähköpostiohjelma ei avaudu automaattisesti, voit skannata asiakirjan tietokoneelle ja lähettää sen sitten sähköpostilla liitteenä.

Macintosh-käyttäjät

- 1 Aseta alkuperäinen asiakirja paikalleen.
- 2 Kaksoisosoita Finder-työpöydällä olevaa tulostinohjelman kansiota.
- 3 Avaa All-In-One Center (All-In-One-keskus) kaksoisosoittamalla tulostimen Center (Keskus) -kohtaa.
- 4 Valitse asiakirjan laji All-In-One Center (All-In-One-keskus) -toiminnon "What is being scanned?" (Mitä skannataan?) -alueelta.
- 5 Valitse "How will the scanned image be used?" (Mihin skannattua kuvaa käytetään?) -valikosta **To be viewed on monitor/Web page** (Näytöllä/verkkosivulla katsottavaksi) -vaihtoehto.
- 6 Valitse "Send scanned image to" (Lähetä skannattu kuva kohteeseen) -valikosta jokin sovellus.
- 7 Osoita **Scan** (Skannaa).
- 8 Hae skannattu kuva sovelluksesta ja lähetä se sähköpostilla liitteenä.

Skannaaminen PDF-tiedostoon

Windows-käyttäjät

- 1 Aseta alkuperäinen asiakirja paikalleen.
- 2 Valitse  tai **Käynnistä**.
- 3 Valitse **Kaikki ohjelmat** tai **Ohjelmat** ja valitse sitten luettelosta tulostinohjelman kansio.
- 4 Siirry kohtaan
Tulostimien etusivu > valitse tulostin > **PDF**
Skannaaminen alkaa ja skannauksen etenemisen valintaikkuna tulee näkyviin.
- 5 Tallenna asiakirja PDF-tiedostoksi.

Macintosh-käyttäjät

- 1 Aseta alkuperäinen asiakirja paikalleen.
- 2 Kaksoisosoita Finder-työpöydällä olevaa tulostinohjelman kansiota.
- 3 Avaa All-In-One Center (All-In-One-keskus) kaksoisosoittamalla tulostimen Center (Keskus) -kohtaa.
- 4 Valitse asiakirjan laji All-In-One Center (All-In-One-keskus) -toiminnon "What is being scanned?" (Mitä skannataan?) -alueelta.
- 5 Muuta asetuksia tarvittaessa.
- 6 Osoita **Scan** (Skannaa).
- 7 Tallenna asiakirja PDF-tiedostoksi.

Skannaamisen usein kysytyjä kysymyksiä

Miten skannauksen laatua voi parantaa?

- Varmista, että alkuperäinen asiakirja on hyväkuntoinen.
- Varmista, että skannauksen vastaanottava sovellus on asianmukainen. Jos esimerkiksi skannaat valokuvaa muokattavaksi, varmista, että skannausta vastaanottamaan on valittu valokuvien muokkaussovellus. Jos skannaat asiakirjaa, jotta sen tekstiä voi muokata, varmista, että olet valinnut tekstintunnistussovelluksen.
- Käytä suurta tarkkuutta.

Miten skannataan mustavalkoisena?

Kaikkien skannausten oletusasetus on Väri. Voit skannata mustavalkoisena painamalla tulostimen ohjauspaneelin **Väri/musta**-painiketta. Siten vaihdetaan väriskannauksesta mustavalkoiseen.

Miksi toiminto kysyy PIN-koodia?



PIN-koodi on suojausmenetelmä, jolla rajoitetaan skannattujen tietojen siirtyminen tiettyihin paikkoihin tai jolla estetään muita näkemästä tai käyttämästä skannattua aineistoa. Jos verkkotietokone, jolle skannataan, vaatii PIN-koodia, toiminto voi pyytää kirjoittamaan sen.

Voit selvittää käyttöjärjestelmään liittyvän tulostinohjelmiston ohjeesta, miten verkkotietokoneiden PIN-koodi määritetään.

Mikä sovellusluettelo on ja miten se päivitetään?

Tiedostoa skannatessasi voit valita, millä sovelluksella se avataan tietokoneessa. Tulostin lataa tämän sovellusluettelon tietokoneesta ensimmäisen skannauksen yhteydessä. Jos luettelossa ei ole haluamaasi sovellusta tai jos asennat tietokoneeseen uusia sovelluksia, päivitä tulostimessa oleva sovellusluettelo.

Sovellusluettelon päivittäminen

- 1 Paina tulostimen ohjauspaneelin -näppäintä.
- 2 Siirry nuolinäppäimillä kohtaan **Tietokone** tai **Verkko**.
- 3 Valitse paikallinen tai verkkotietokone, joka vastaanottaa skannauksen, ja paina sitten -näppäintä.
Odota, kunnes tulostin on ladannut valitussa tietokoneessa käytössä olevien skannaussovellusten luettelon.
- 4 Valitse skannaussovellusten luettelosta **PÄIVITÄ**.
Tämä päivittää tulostimessa olevan sovellusluettelon.

Skannaustöiden peruuttaminen

Paina tulostimen ohjauspaneelin -näppäintä tai valitse tietokoneen näytöstä **Peruuta**.

Tulostimen asentaminen langattomaan verkkoon

Langattoman verkon yhteensopivuus

Tulostimessa saattaa olla langaton IEEE 802.11b-, IEEE 802.11g- tai IEEE 802.11n -tulostuspalvelin. Tulostin on yhteensopiva Wi-Fi-sertifioitujen IEEE 802.11 b/g/n -reitittimien kanssa.

Huomautus: Jos tulostimessa on IEEE 802.11g -standardia käyttävä langaton tulostuspalvelin ja N-reitittimen kanssa ilmenee ongelmia, tarkista reitittimen valmistajalta, että nykyinen tila-asetus on yhteensopiva G-laitteiden kanssa. Tämä asetus vaihtelee reitittimen merkin tai mallin mukaan.

Tuetut verkon suojausvaihtoehdot

Tulostin tukee kolmea langattoman verkon suojausvaihtoehtoa: ei suojausta, WEP ja WPA/WPA2.

Ei suojausta

Langattomassa kotiverkossa ei ole suositeltavaa olla käyttämättä suojausta.. Kun suojausta ei käytetä, kuka tahansa verkon kantamalla oleva voi käyttää verkkoresursseja, myös Internetiä, jos langaton verkko on yhdistetty Internetiin. Langattoman verkon kantama voi yltyä kauas kodin seinien ulkopuolelle, jolloin verkkoa voi käyttää kadulta tai naapurien taloista.

WEP

WEP (Wired Equivalent Privacy) on yksinkertaisin ja heikoin langattoman suojauksen tyyppi. WEP-suojaus perustuu merkkisarjaan, josta käytetään nimitystä WEP-avain.

Langattoman verkon jokaisen laitteen on käytettävä samaa WEP-avainta. WEP-suojausta voi käyttää sekä ad-hoc-että infrastruktuuriverkoissa.

Kelvollinen WEP-avain on seuraavanlainen:

- Täsmälleen 10 tai 26 heksadesimaalimerkkiä. Heksadesimaalimerkit ovat A–F, a–f ja 0–9.

tai

- Täsmälleen 5 tai 13 ASCII-merkkiä. ASCII-merkit ovat kirjaimia, numeroita, välimerkkejä ja näppäimistössä esiintyviä symboleja.

WPA/WPA2

WPA (Wi-Fi Protected Access) ja WPA2 (Wi-Fi Protected Access 2) ovat WEP-suojausta vahvempia tapoja suojata langaton verkko. WPA ja WPA2 ovat samantapainen suojaustapa. WPA2 käyttää monimutkaisempaa salaamenetelmää, ja se on WPA:ta turvallisempi. Sekä WPA- että WPA2-suojauksessa käytetään merkkisarjaa, jota kutsutaan ennalta jaetuksi WPA-avaimeksi tai -salasanaksi, jolla langattomat verkot suojataan luvattomalta käytöltä.

Kelvollinen WPA-salasana on seuraavanlainen:



- Täsmälleen 64 heksadesimaalimerkkiä. Heksadesimaalimerkit ovat A–F, a–f ja 0–9.
tai
- 8 - 63 ASCII-merkkiä. ASCII-merkit ovat kirjaimia, numeroita, välimerkkejä ja näppäimistöissä esiintyviä symboleja. WPA-salasanan ASCII-merkeissä suuret ja pienet kirjaimet erotetaan toisistaan.

Langattoman verkon jokaisen laitteen on käytettävä samaa WPA-salasanaa. WPA-salaus on vaihtoehtona vain infrastruktuuriverkoissa, joissa on WPA-suojausta tukevat tukiasemat (langattomat reitittimet) ja verkkokortit. Uuseimmissä uusissa langattomissa verkkolaitteissa vaihtoehtona on myös WPA2-suojaus.

Huomautus: Jos verkossa käytetään WPA- tai WPA2-suojausta, valitse **Henkilökohtainen WPA**, kun asennus pyytää valitsemaan verkossa käytetyn suojauksen.

Verkkoasetussivun tulostaminen

Verkkoasetussivulla on luettelo tulostimen asetuksista, mukaan lukien tulostimen IP- ja MAC-osoite.

- 1 Lisää tavallista paperia.
- 2 Paina tulostimen ohjauspaneelin -näppäintä.
- 3 Siirry nuolinäppäimillä kohtaan **Verkkoasetukset** ja paina sitten -näppäintä.
- 4 Valitse **Tulosta asetussivu** painamalla -näppäintä.

Verkkoasetussivu tulostuu.

Tietoja, joita tarvitaan, kun tulostin asennetaan langattomaan verkkoon

Tulostimen asentaminen langattomaan tulostusta varten edellyttää seuraavia tietoja:

- Langattoman verkon nimi, josta käytetään myös nimitystä *SSID* (Service Set Identifier).
- Jos verkko on suojattu salauksella
- Suojausavain (joko WEP-avain tai WPA/WPA2-salasana)
Voit selvittää langattoman verkon WEP-avaimen tai WPA/WPA2-salasanan katsomalla suojaustiedot tukiaseman (langattoman reitittimen) asetuksista.

Jos tukiasemassa käytetään WEP-suojausta, WEP-avaimen tulee olla seuraavanlainen:

- Täsmälleen 10 tai 26 heksadesimaalimerkkiä. Heksadesimaalimerkit ovat A–F, a–f ja 0–9.
tai
- Täsmälleen 5 tai 13 ASCII-merkkiä. ASCII-merkit ovat kirjaimia, numeroita, välimerkkejä ja näppäimistöissä esiintyviä symboleja.

Jos tukiasemassa käytetään WPA- tai WPA2-suojausta, WPA-salasanassa tulee olla

- Täsmälleen 64 heksadesimaalimerkkiä. Heksadesimaalimerkit ovat A–F, a–f ja 0–9.
tai
- 8 - 63 ASCII-merkkiä. ASCII-merkit ovat kirjaimia, numeroita, välimerkkejä ja näppäimistöissä esiintyviä symboleja. WPA-salasanan ASCII-merkeissä suuret ja pienet kirjaimet erotetaan toisistaan.

Jos langattomassa verkossa ei käytetä suojausta, siinä ei ole suojausavainta.

Huomautus: Jos et tiedä sen verkon SSID-verkkonimeä, johon tietokone on yhdistetty, käynnistä tietokoneen verkkosovittimen langaton apuohjelma ja etsi verkkonimi. Jos et löydä verkon SSID-tunnusta tai suojaustietoja, katso tukiaseman mukana toimitettuja ohjeita tai kysy asiasta järjestelmätuesta.

Tulostimen asentaminen langattomaan verkkoon

Tarkista seuraavat asiat ennen tulostimen asentamista langattomaan verkkoon:

- Langattoman verkon asetukset on määritetty ja se toimii kunnolla.
- Käytettävä tietokone on yhdistetty samaan langattomaan verkkoon, johon tulostin halutaan asentaa.

Windows-käyttäjät

- 1 Sulje kaikki avoimet sovellukset.
- 2 Aseta asennusohjelmisto-CD CD-asemaan.
Jos Tervetuloa-näyttö ei tule näkyviin hetken kuluttua, käynnistä CD-levy manuaalisesti:
 - a Valitse  tai valitse ensin **Käynnistä** ja sitten **Suorita**.
 - b Kirjoita Aloita haku- tai Suorita-kenttään **D : \set up . exe**, jossa **D** on CD- tai DVD-aseman tunnus.
 - c Paina **Enter**-näppäintä tai valitse **OK**-painike.
- 3 Määritä tulostimen asetukset seuraamalla Tervetuloa-näytössä annettuja ohjeita.

Macintosh-käyttäjät

- 1 Sulje kaikki avoimet sovellukset.
- 2 Lataa uusin asennusohjelma tulostimen verkkosivuilta.
- 3 Käynnistä tulostimen asennusohjelmisto ja seuraa tietokoneen näytön ohjeita.

Tulostimen asentaminen muihin tietokoneisiin

Kun tulostin on asennettu langattomaan verkkoon, siihen voi muodostaa langattoman yhteyden mistä tahansa verkon tietokoneesta. Tulostinohjain on kuitenkin asennettava jokaiseen tietokoneeseen, josta tulostinta käytetään. Tulostimen asetuksia ei tarvitse määrittää uudelleen, vaikkakin ohjaimen asentaminen edellyttää asennusohjelmiston suorittamista jokaisessa tietokoneessa.

Windows-käyttäjät

- 1 Sulje kaikki avoimet sovellukset.
- 2 Aseta asennusohjelmisto-CD CD-asemaan.
Jos Tervetuloa-näyttö ei tule näkyviin hetken kuluttua, käynnistä CD-levy manuaalisesti:
 - a Valitse  tai valitse ensin **Käynnistä** ja sitten **Suorita**.
 - b Kirjoita Aloita haku- tai Suorita-kenttään **D : \set up . exe**, jossa **D** on CD- tai DVD-aseman tunnus.
 - c Paina **Enter**-näppäintä tai valitse **OK**-painike.
- 3 Seuraa tietokoneen näytöllä annettuja ohjeita sellaisen tulostimen asentamisesta uuteen tietokoneeseen, jonka asetukset on määritetty.

Macintosh-käyttäjät

- 1 Sulje kaikki avoimet sovellukset.
- 2 Lataa uusin asennusohjelma tulostimen verkkosivuilta.
- 3 Käynnistä tulostimen asennusohjelmisto ja seuraa tietokoneen näytön ohjeita.

Wi-Fi-merkkivalon värien merkitys

Wi-Fi-merkkivalon väreistä näkee tulostimen verkkoyhteyden tilan.

- **Ei pala** tarkoittaa jotakin seuraavista:
 - Tulostimen virta on katkaistu tai se käynnistyy parhaillaan.
 - Tulostinta ei ole liitetty langattomaan verkkoon ja se on virransäästötilassa. Virransäästötilassa virtavalon vilkkuu.
- **Jatkuva oranssi** tarkoittaa jotakin seuraavista:
 - Tulostimen asetuksia ei ole vielä määritetty langatonta verkkoa varten.
 - Tulostimen asetuksia määritetään ad-hoc-yhteyttä varten, mutta se ei ole parhaillaan yhteydessä toiseen ad-hoc-laitteeseen.
- **Vilkkuva oranssi** tarkoittaa jotakin seuraavista:
 - Tulostin ei ole langattoman yhteyspisteen (langattoman reitittimen) kantamalla.
 - Tulostin yrittää muodostaa yhteyden langattomaan yhteyspisteeseen, mutta langaton yhteyspiste on sammutettu tai se ei toimi oikein.
 - Joko määritetty tulostin tai langaton yhteyspiste on sammutettu ja käynnistetty uudelleen, ja tulostin yrittää muodostaa yhteyden verkkoon.
 - Tulostimen langattomat verkkoasetukset eivät ehkä enää ole kelvolliset.
- **Vihreä** tarkoittaa, että tulostin on yhteydessä langattomaan verkkoon ja käyttövalmis.

Erikoisohjeita langattomaan asennukseen

Seuraavat ohjeet koskevat Pohjois-Amerikan ulkopuolisia asiakkaita, jotka käyttävät langatonta laajakaistapäätettä ("box"). Näitä päätteitä ovat esimerkiksi LiveBox, AliceBox, N9UF Box, FreeBox ja Club Internet.

Ennen aloittamista

- Tarkista, että päätteessä ("box") on langaton verkkotoiminto ja että se on aktivoitu toimimaan langattomassa verkossa. Lisätietoja päätteen asetusten määrittämisestä langatonta toimintaa varten on päätteen mukana toimitetuissa ohjeissa.
- Tarkista, että päätteeseen on kytketty virta, tietokoneeseen on kytketty virta ja tietokone on yhdistetty langattomaan verkkoon.

Tulostimen lisääminen langattomaan verkkoon

- 1 Määritä tulostimen asetukset langatonta verkkoa varten annettujen asennusohjeiden avulla. Lopeta, kun toiminto pyytää valitsemaan verkon.
- 2 Jos päätteen takapaneelissa on liittämisen-/rekisteröintipainike, paina sitä ennen verkon valitsemista.

Huomautus: Painettuasi liittämisen-/rekisteröintipainiketta tulostimen asennuksen tekemiseen on aikaa viisi minuuttia.

3 Palaa tietokoneen näyttöön.

Valitse verkkosi näkyviin tulevasta langattomien verkkojen luettelosta ja valitse sitten **Jatka**.

Jos langaton verkko ei ole luettelossa:

- a Yhteyden muodostaminen toiseen langattomaan verkkoon.

Windows-käyttäjät

Valitse **Verkko ei ole luettelossa**.

Macintosh-käyttäjät

Valitse luettelosta **Muu langaton verkko** ja valitse sitten **Jatka**.

- b Anna langattoman verkon tiedot.

Huomautus: WEP-, WPA- tai WPA2-avaimen saa päätteen pohjasta, päätteen mukana toimitetuista ohjeista tai päätteen verkkosivulta. Jos olet jo muuttanut langattoman verkon avaimen, käytä luomaasi avainta.

4 Seuraa tietokoneen näytön ohjeita.

Staattisen IP-osoitteen määrittäminen

Useimmissa langattomissa verkoissa DHCP-palvelu määrittää tulostimelle IP-osoitteen automaattisesti.

- 1 Tee langattomien verkkoasetusten määrittäminen valmiiksi, jolloin tulostin saa DHCP-osoitteen verkon DHCP-palvelimelta.
- 2 Tulosta verkkoasetussivu ja katso siitä tulostimelle määrätty IP-osoite.
- 3 Avaa web-selain ja kirjoita tulostimen IP-osoite selaimen osoitekenttään. Paina **Enter**-näppäintä.

Huomautus: Jos käytät välityspalvelinta, poista se tilapäisesti käytöstä, jotta tulostimen verkkosivu latautuu oikein.

- 4 Valitse **Kokoonpano > TCP/IP > Aseta staattinen IP-osoite**.
- 5 Kirjoita tulostimelle määrättävä IP-osoite Osoite-kenttään ja valitse **Lähetä**.

Tarkista staattinen IP-osoite kirjoittamalla se verkkoselaimen osoitekenttään ja painamalla **Enter**-näppäintä.

Saat lisätietoja järjestelmän tukihenkilöltä.

Langattomien asetusten muuttaminen asennuksen jälkeen

Tulostimen langattomia asetuksia, kuten määritettyä verkkoa ja suojausavainta muutetaan seuraavasti:

Windows-käyttäjät

- 1 Valitse  tai **Käynnistä**.
- 2 Valitse **Kaikki ohjelmat** tai **Ohjelmat** ja valitse sitten luettelosta tulostinohjelman kansio.
- 3 Siirry kohtaan
Tulostimien etusivu > valitse tulostin > Asetukset-välilehti > Langattomat verkkoasetukset -apuohjelma
- 4 Seuraa tietokoneen näytön ohjeita.

Macintosh-käyttäjät

- 1 Siirry Finder-toiminnosta
Applications (Sovellukset) > valitse tulostinkansio
- 2 Kaksoisosoita **Wireless Setup Assistant** (Avustettu langattomien asetusten määrittäminen) -symbolia.
- 3 Seuraa tietokoneen näytön ohjeita.

Langattomat lisäasetukset

Langattoman ad-hoc-verkon luominen

Ad-hoc-verkon voi määrittää, jos

- järjestelmässä ei ole yhteyspistettä tai langatonta reitintä
- Käytössä ei jo ole langatonta verkkoa (mutta tietokoneessa on langaton verkkosovitin)
- tulostimen ja tietokoneen väliin halutaan määrittää itsenäinen verkko langattoman verkkosovittimen avulla.

Huomautuksia:

- Varmista ennen aloittamista, että langaton verkkosovitin on kunnolla kiinni tietokoneessa ja toimii.
- Langaton verkko kannattaa määrittää tukiaseman (langattoman reitittimen) avulla. Tällaista verkkoa kutsutaan *infrastruktuuriverkoksi*.
- Jos tietokoneessa on *MyWi-Fi*- tai *Wi-Fi Direct* -toiminto, voit luoda suoran yhteyden langattomaan tulostimeen. Lisätietoja on tietokoneen mukana toimitetuissa ohjeissa.
- Tulostin voi olla yhteydessä vain yhteen langattomaan verkkoon kerrallaan. Kun tulostimen asetusten määritetään langatonta ad-hoc-verkkoa varten, se ei toimi muissa langattomissa verkoissa, olivatpa nämä ad-hoc- tai infrastruktuuriverkkoja.

Windows Vista tai uudempi

- 1 Valitse  > **Ohjauspaneeli** > **Verkko ja Internet** > **Verkko- ja jakamiskeskus**.
- 2 Valitse **Luo uusi yhteys tai verkko** > **Määritä langaton ad-hoc-verkko (tietokoneiden välinen)** > **Seuraava**.
- 3 Seuraa langattoman ad-hoc-verkon asennusohjeita. Osana asennusta:
 - a Luo verkkonimi tai SSID tietokoneen ja tulostimen väliselle verkolle.
 - b Kirjoita verkon nimi muistiin. Kirjoita se tarkasti oikein isot kirjaimet mukaan lukien.
 - c Siirry Suojaustyyppi-luetteloon, valitse **WPA2-Personal** tai **WEP** ja luo WPA-salasana tai WEP-avain.

WPA-salasanassa on oltava

- 8 - 63 ASCII-merkkiä. ASCII-merkit ovat kirjaimia, numeroita ja näppäimistöissä esiintyviä symboleja. WPA-salasanan ASCII-merkeissä suuret ja pienet kirjaimet erotetaan toisistaan.
tai
- Täsmälleen 64 heksadesimaalimerkkiä. Heksadesimaalimerkit ovat A–F, a–f ja 0–9.

WEP-avaimissa on oltava:

- Täsmälleen 5 tai 13 ASCII-merkkiä. ASCII-merkit ovat kirjaimia, numeroita ja näppäimistöissä esiintyviä symboleja.
tai
- Täsmälleen 10 tai 26 heksadesimaalimerkkiä. Heksadesimaalimerkit ovat A–F, a–f ja 0–9.

d Kirjoita verkon salasana muistiin. Kirjoita se tarkasti oikein isot kirjaimet mukaan lukien.

Windows Vista ottaa ad-hoc-verkon käyttöön puolestasi. Se näkyy Yhdistä verkkoon -valintaikkunassa käytössä olevien verkkojen luettelossa. Siitä näkee, että tietokoneen asetukset on määritetty ad-hoc-verkkoa varten.

4 Sulje Windowsin Ohjauspaneeli ja mahdolliset avoimet ikkunat.

5 Aseta asennusohjelmiston CD-levy tietokoneeseen ja noudata langattoman asennuksen ohjeita.

Huomautus: Kytke asennuskaapeli tai verkkokaapeli vasta kun asennusohjelmisto kehottaa tekemään niin.

6 Kun käytettävissä olevat verkot tulevat näkyviin, kirjoita luotu verkkonimi ja suojaustiedot. Asennusohjelma määrittää tulostimen asetukset tietokoneen kanssa käyttämistä varten.

7 Säilytä verkkonimeä ja suojaustietoja turvallisessa paikassa myöhempää käyttöä varten.

Huomautus: Windows Vista -tietokoneet voi joutua yhdistämään ad hoc -verkkoon uudelleen uudelleenkäynnistyksen jälkeen.

Windows XP:ssä

1 Valitse **Käynnistä > Ohjauspaneeli > Verkko- ja Internet-yhteydet > Verkkoyhteydet**.

2 Napsauta käyttämäsi langattoman verkkoyhteyden kuvaketta kakkospainikkeella.

3 Jos ponnahdusvalikossa on **Ota käyttöön** -vaihtoehto, valitse se.

Huomautus: Jos valikossa on Poista käytöstä -vaihtoehto, langaton yhteys on jo käytössä.

4 Valitse kakkospainikkeella **Langaton verkkoyhteys** -kuvake.

5 Valitse **Ominaisuudet > Langattomat verkot** -välilehti.

Huomautus: Jos Langattomat verkot -välilehteä ei näy, tietokoneeseen on asennettu muun valmistajan ohjelmisto, jolla langattomia asetuksia hallitaan. Langaton ad-hoc-verkko on otettava käyttöön käyttämällä kyseistä ohjelmistoa. Lisätietoja on muun valmistajan ohjelmiston ohjeissa.

6 Valitse **Windows määrittää langattoman verkon automaattisesti** -valintaruutu.

7 Jos kohdassa Ensisijaiset verkot on verkkoja, poista ne.

Valitse verkko ja poista verkko luettelosta valitsemalla **Poista**.

8 Luo ad-hoc-verkko valitsemalla **Lisää**-painike.

9 Kirjoita Verkkonimi (SSID) -kenttään nimi, jonka haluat antaa langattomalle verkolle.

10 Kirjoita valittu verkkonimi muistiin, jotta voit käyttää sitä langattoman verkon asetuksia määrittäessäsi. Kirjoita se tarkasti oikein isot kirjaimet mukaan lukien.

11 Jos luettelossa on Verkkotodennus-vaihtoehto, valitse **Avoin**.

12 Valitse Tiedon salaus -luettelosta **WEP**.

13 Poista tarvittaessa valinta Avain saadaan automaattisesti -valintaruudusta.

14 Kirjoita WEP-avain Verkkoavain-kenttään.

- 15 Kirjoita valitsemasi WEP-savain muistiin, jotta voit käyttää sitä langattoman verkon asetuksia määrittäessäsi. Kirjoita se tarkasti oikein isot kirjaimet mukaan lukien.
- 16 Kirjoita sama WEP-avain Vahvista verkkoavain -kenttään.
- 17 Valitse **Tämä on tietokoneiden välinen verkko - langattomia kytkentäkohtia ei käytetä** -valintaruutu.
- 18 Sulje kaksi avointa ikkunaa valitsemalla **OK**-painike kahdesti.
- 19 Tietokoneella saattaa kulua muutama minuutti uusien asetusten tunnistamiseen. Verkon tila tarkistetaan seuraavasti:
 - a Valitse kakkospainikkeella **Langattomat verkkoyhteydet** -kuvake.
 - b Valitse **Näytä vapaat langattomat verkot**.
 - Jos verkko on luettelossa, mutta tietokone ei ole yhteydessä siihen, valitse ensin ad-hoc-verkko ja sitten **Yhdistä**.
 - Jos verkko ei tule näkyviin, odota hetki ja valitse sitten **Päivitä verkkoluettelo**.
- 20 Aseta asennusohjelmiston CD-levy tietokoneeseen ja noudata langattoman asennuksen ohjeita.

Huomautus: Älä kytke asennus- tai verkkokaapelia, ennen kuin asennusohjelmisto kehottaa tekemään niin.
- 21 Kun käytettävissä olevat verkot tulevat näkyviin, kirjoita luotu verkkonimi ja suojaustiedot. Asennusohjelma määrittää tulostimen asetukset tietokoneen kanssa käyttämistä varten.
- 22 Säilytä verkkonimeä ja suojaustietoja turvallisessa paikassa myöhempää käyttöä varten.

Windows 2000

- Lisätietoja ad-hoc-verkon määrittämisestä Windows 2000 -käyttöjärjestelmässä on langattoman verkkosovittimen mukana tulleissa ohjeissa.

Macintosh-käyttäjät

- 1 Airport-asetusten avaaminen:

Mac OS X -versio 10.5 tai uudempi

Siirry omenavalikosta

System Preferences (Järjestelmäasetukset) > **Network** (Verkko) > **AirPort**

Mac OS X -versio 10.4 tai sitä edeltävät versiot

Siirry Finder-toiminnosta

Applications (Sovellukset) > **Internet Connect** (Internet-yhteys) > **AirPort**

- 2 Valitse Network Name- (Verkkonimi) tai Network (Verkko) -valikosta **Create Network** (Luo verkko).
- 3 Luo ad-hoc-verkolle nimi ja osoita sitten **OK**.

Huomautus: Säilytä verkkonimeä ja salasanaa turvallisessa paikassa myöhempää käyttöä varten.

Tulostimen lisääminen olemassa olevaan langattomaan ad-hoc-verkkoon

Huomautus: Tulostin voi olla yhteydessä vain yhteen langattomaan verkkoon kerrallaan. Kun tulostimen asetusten määritetään langatonta ad-hoc-verkkoa varten, se poistetaan muista langattomista verkoista, joita varten sen asetukset on määritetty, olivatpa nämä ad-hoc- tai infrastruktuuriverkkoja.

Windows-käyttäjät

- 1 Valitse  tai **Käynnistä**.
- 2 Valitse **Kaikki ohjelmat** tai **Ohjelmat** ja valitse sitten luettelosta tulostinohjelman kansio.
- 3 Siirry kohtaan
Tulostimien etusivu > valitse tulostin > **Asetukset**-välilehti > **Langattomat verkkoasetukset -apuohjelma**
- 4 Seuraa tietokoneen näytön ohjeita.

Huomautus: Windows Vista -tietokoneet voi joutua yhdistämään ad hoc -verkkoon uudelleenkäynnistyksen jälkeen.

Macintosh-käyttäjät

- 1 Siirry Finder-toiminnosta
Applications (Sovellukset) > valitse tulostinkansio
- 2 Kaksoisosoita **Wireless Setup Assistant** (Avustettu langattomien asetusten määrittäminen) -symbolia.
- 3 Seuraa tietokoneen näytön ohjeita.

Tulostimen asetusten määrittäminen langattomasti WPS-toiminnon avulla (vain Windows)

Wi-Fi Protected Setup (WPS) -toiminnon avulla on helppoa lisätä tietokoneita tai tulostimia langattomaan verkkoon, koska toiminto selvittää ja määrittää SSID-tunnuksen ja WPA-salasanan automaattisesti.

- 1 Varmista, että tukiasema (langaton reititin) tukee WPS-toimintoa.
- 2 Aseta asennusohjelmiston CD-levy CD-asemaan ja seuraa tietokoneen näytön ohjeita.

Huomautuksia:

- Jos lisäät tulostimen WPS-toiminnon PIN-menetelmällä, kirjoita kaikki kahdeksan numeroa, kun toiminto pyytää kirjoittamaan PIN-tunnuksen.
- Jotta tulostimen asetukset voi määrittää langattomasti WPS-toiminnon avulla, kaikkien langattoman verkon laitteiden on tuettava WPS-toimintoa. Jos verkossa on yksikin laite, joka ei tue WPS-toimintoa, SSID-tunnus ja suojaustiedot on kirjoitettava, kun niitä pyydetään.

Vaihtaminen USB-yhteyden ja langattoman verkkoyhteyden välillä (vain Windows)

Tulostimen käyttötapaa voi vaihtaa tarpeen mukaan. Seuraavissa menettelyissä oletetaan, että tulostin on määritetty yhdenlaista yhteyttä varten ja tulostinohjaimet on asennettu tietokoneeseen. Jos asetusten määrittämisen aikana ilmenee ongelmia, katso kyseisen yhteystyyppin vianmäärittämiseen liittyviä kohtia.

Vaihtaminen langattomaan yhteyteen

- 1 Valitse  tai **Käynnistä**.
- 2 Valitse **Kaikki ohjelmat** tai **Ohjelmat** ja valitse sitten luettelosta tulostinohjelman kansio.
- 3 Siirry kohtaan
Tulostimien etusivu > valitse tulostin > **Asetukset**-välilehti > **Langattomat verkkoasetukset -apuohjelma**
- 4 Seuraa tietokoneen näytön ohjeita.

Huomautus: USB-kaapelia, jolla tulostin on liitetty tietokoneeseen, ei tarvitse irrottaa langattomien asetusten määrittämisen ajaksi.

Vaihtaminen paikalliseen yhteyteen (USB)

- 1 Liitä USB-kaapeli tietokoneeseen ja tulostimeen.
- 2 Odota hetki, kunnes Windows paikallistaa ohjaimen ja tekee tulostimen asennuksen valmiiksi.

Huomautus: Voit jatkaa tulostimen käyttämistä langattomasti.

Vaihtaminen USB-yhteyden ja langattoman verkkoyhteyden välillä (vain Macintosh)

Tulostimen käyttötapaa voi vaihtaa tarpeen mukaan. Seuraavissa menettelyissä oletetaan, että tulostimen asetukset on määritetty yhtä yhteystyyppiä varten. Jos asetusten määrittämisen aikana ilmenee ongelmia, katso kyseisen yhteystyyppin vianmäärittämiseen liittyviä kohtia.

Vaihtaminen langattomaan yhteyteen

- 1 Sulje kaikki avoimet sovellukset.
- 2 Lataa uusin asennusohjelma tulostimen verkkosivuilta.
- 3 Kaksoisoisota **Dell Extras** (Dell-lisäohjelmat) > **Dell Setup Assistant** (Dellin avustettu asetusten määrittäminen).
- 4 Määritä tulostimen asetukset langattomasti seuraamalla tietokoneen näytöllä annettuja ohjeita.

Huomautus: USB-kaapelia, jolla tulostin on liitetty tietokoneeseen, ei tarvitse irrottaa langattomien asetusten määrittämisen ajaksi.

Vaihtaminen paikalliseen yhteyteen (USB)

- 1 Liitä USB-johdon toinen pää tulostimen takana olevaan USB-porttiin. Liitä toinen pää tietokoneen USB-porttiin.
- 2 Lisää tulostin:

Mac OS X -versio 10.5 tai uudempi

- a Siirry omenavalikosta
System Preferences (Järjestelmän määrytykset) > **Print & Fax** (Tulosta ja faksaa)
- b Valitse +.
- c Valitse **Default** (Oletus) -välilehti > valitse tulostin > **Add** (Lisää).

Mac OS X -versio 10.4 tai sitä edeltävät versiot

- a Valitse Finderistä **Utilities** (Apuohjelmat).
 - b Kaksoisoita **Printer Setup Utility** (Tulostinasetukset) tai **Print Center** (Tulostinkeskus).
 - c Valitse käytettävä tulostin Printer List (Tulostinluettelo) -valintaikkunasta ja osoita sitten **Add** (Lisää).
 - d Valitse tulostin Printer Browser (Tulostinselain) -luettelosta ja osoita sitten **Add** (Lisää).
- 3 Toinen tulostusjono luodaan. Poista langaton tulostusjono, jos et halua palata käyttämään tulostinta langattoman yhteyden välityksellä.

Tulostimen jakaminen Windows-ympäristössä

- 1 Valmistelee tietokoneet jakamaan tulostin:
 - a Aseta kaikki tulostimelle tulostavat tietokoneet käytettäväksi Verkkoympäristössä ottamalla käyttöön Tiedostojen ja tulostimien jakaminen. Tiedostojen ja tulostimien jakamisen käyttöönottoaminen neuvotaan Windowsin käyttöohjeissa.
 - b Asenna tulostinohjelmisto kaikkiin tietokoneisiin, joista tulostetaan tulostimeen.
- 2 Tunnista tulostin:
 - a Tee jokin seuraavista tietokoneessa, joka on liitetty tulostimeen:
 - 1 Valitse  tai valitse ensin **Käynnistä** ja sitten **Suorita**.
 - 2 Kirjoita Aloita haku- tai Suorita-kenttään `control printers`.
 - 3 Paina **Enter**-näppäintä tai valitse **OK**-painike.
 - b Napsauta käyttämäsi tulostimen nimeä kakkospainikkeella.
 - c Valitse **Jakaminen** tai **Tulostimen ominaisuudet**.
 - d Valitse Jakaminen-välilehdessä **Jaa tämä tulostin** tai **Jaettu nimellä**.
 - e Määritä helposti tunnistettava nimi ja valitse sitten **OK**.
- 3 Paikallista tulostin etätietokoneelta:

Huomautus: Tulostinta ei ole kytketty etätietokoneeseen.

 - a Tee yksi seuraavista:
 - 1 Valitse  tai valitse ensin **Käynnistä** ja sitten **Suorita**.
 - 2 Kirjoita Aloita haku- tai Suorita-kenttään `control printers`.
 - 3 Paina **Enter**-näppäintä tai valitse **OK**-painike.
 - b Napsauta käyttämäsi tulostimen nimeä kakkospainikkeella.
 - c Valitse **Ominaisuudet** tai **Tulostimen ominaisuudet**.
 - d Valitse **Portit** > **Lisää portti** > **Paikallinen portti** > **Uusi portti**.

- e** Kirjoita **UNC-muotoinen portin nimi (Universal Naming Convention)**, joka muodostuu palvelimen nimestä ja tulostimen yksilöllisestä nimestä, jonka määrittäminen oli vaihe 2 sivulla 73. Nimen tulee olla muodossa `\palvelin\tulostin`.
- f** Valitse **OK**.
- g** Valitse Tulostinportti-valintaikkunassa **Sulje**.
- h** Varmista, että uusi portti on valittu Portit-välilehdessä, ja valitse **Käytä**.
- i** Valitse **OK**.

Tulostimen jakaminen Macintosh-ympäristössä

- 1** Valitse Finderissä **Help** (Ohje) > **Mac Help** (Mac-ohje).
- 2** Kirjoita Search (Haku) -kenttään **sharing the printer on a network** (tulostimen jakaminen verkossa) ja paina sitten **Return**-näppäintä.
- 3** Valitse vain *yksi* seuraavista:
 - **Sharing your printer with Mac OS X users** (Tulostimen jakaminen Mac OS X -käyttäjien kanssa)—Muut verkossa olevat Macintosh-tietokoneet, joissa on Mac OS X versio 10.4 tai uudempi, voivat käyttää mitä tahansa Macintosh-tietokoneeseesi yhdistettyä tulostinta.
 - **Sharing your printer with Windows users** (Tulostimien jakaminen Windows -käyttäjien kanssa)—Verkossa olevat Windows-tietokoneet voivat käyttää mitä tahansa Macintosh-tietokoneeseesi yhdistettyä tulostinta.
- 4** Seuraa tietokoneen näytön ohjeita.

Huomautus: Windows-käyttäjien kannattaa katsoa tietoja Macintosh-tietokoneeseen liitetyn verkkotulostimen lisäämisestä Windowsin käyttöohjeista.

Verkkokäytön usein kysytyjä kysymyksiä

Mikä Wi-Fi Protected Setup on?

Wi-Fi Protected Setup (WPS) on yksinkertainen ja suojattu määrittämisohjelma, jonka avulla langattoman kotiverkon voi perustaa ja verkkosuojauksen ottaa käyttöön ilman erityistä Wi-Fi-tietoutta. Verkkolaitteille ei enää tarvitse määrittää verkkonimeä (SSID) ja WEP-avainta tai WPA-salasanaa.

Huomautus: WPS tukee vain verkkoja, jotka muodostavat yhteyden tukiasemien (langattomien reitittimien) välityksellä.

Tulostin tukee seuraavia menetelmiä yhdistämisessä langattomaan verkkoon:

- **PIN-tunnus** (Personal Identification Number)—Tulostimen PIN-tunnus annetaan tukiaseman langattomiin asetuksiin.
- **Painonäppäinmenetelmä** (PBC, Push Button Configuration)—Sekä tulostimen että tukiaseman painiketta painetaan tietyn ajan kuluessa.

Näistä tuntomerkeistä näkee, onko tukiasema WPS-sertifioitu:



Nämä WPS-logot voivat olla tukiaseman tai reitittimen sivulla, takana tai yläpinnassa.

Lisätietoja langattomien asetusten käyttämisestä ja tukiaseman WPS-toiminnallisuuden selvittämisestä saa tukiaseman mukana toimitetuista käyttöohjeista tai järjestelmän tukihenkilöltä.

Mistä WEP-avaimen tai WPA-salasanan löytää?

- Ota yhteys järjestelmätukeen.
 - WEP-avain tai WPA-salasana on yleensä henkilöllä, joka määrittäi verkon asetukset.
 - Jos langattoman verkon asetukset määrittäi *Internet-palveluntuottaja*, tiedot saattavat olla heiltä saaduissa ohjeissa.
- Lisätietoja on tukiaseman (langattoman reitittimen) mukana toimitetuissa ohjeissa.
Jos tukiasemassa käytetään oletusasetuksia, tiedot ovat laitteen ohjeissa.
- Tarkista tukiaseman suojausasetukset.
 - 1 Avaa web-selain ja kirjoita tukiaseman IP-osoite selaimen osoitekenttään.

Huomautuksia:

- Saat tukiaseman IP-osoitteen laitteen mukana toimitetuista ohjeista tai järjestelmätuesta.
- Jos käytät välityspalvelinta, poista se tilapäisesti käytöstä, jotta verkkosivu latautuu oikein.

- 2 Kirjoita tukiaseman käyttäjätunnus ja salasana, kun näyttöön tulee kehote.

Huomautus: WEP-avain tai WPA-salasana ei ole sama kuin tukiaseman salasana. Salasanalla pääsee tukiaseman asetuksiin. WEP-avaimen tai WPA-salasanan avulla tulostimet ja tietokoneet voivat liittyä langattomaan verkkoon.

- 3 Etsi WEP-avain tai WPA-salasana.

Mikä SSID on?

SSID (Service Set Identifier) on nimi, josta langaton verkko tunnustetaan. Kaikkien verkon laitteiden on tiedettävä langattoman verkon SSID tai ne eivät voi olla yhteydessä toisiinsa. Yleensä langaton verkko lähettää SSID-tunnuksen, jotta alueen langattomat laitteet voivat muodostaa yhteyden siihen. Toisinaan SSID-tunnusta ei lähetetä tietoturvasyistä.

SSID-tunnuksessa voi olla enintään 32 alfanumeerista merkkiä.

Mistä löydän SSID-tunnuksen?

- Katso tukiaseman (langattoman reitittimen) asetuksia.
Useimmissa tukiasemissa on sisäinen web-palvelin, jota käytetään verkkoselaimella.
- Tarkista tietokoneesta, asennettiinko langattoman verkkosovittimen yhteydessä jokin ohjelma.
Monissa verkkosovittimissa on sovellus, jolla voi katsoa tietokoneen langattomia asetuksia, myös SSID-tunnuksen.

Jos et löydä SSID-tunnusta kummallakaan näistä keinoista, kysy asiasta järjestelmän tukihenkilöltä.

Mikä verkko on?

Verkko on kokoelma laitteita, kuten tietokoneita, tulostimia, Ethernet-keskittimiä, tukiasemia ja reitittimiä, jotka on yhdistetty toisiinsa tiedonsiirtoa varten kaapeleilla tai langattomilla yhteyksillä. Verkko voi olla kiinteä, langaton tai siinä voi olla sekä kiinteitä että langattomia laitteita.

Miten voin selvittää, millaista suojausta verkossani käytetään?

- Ota yhteys järjestelmätukeen.
Langattoman verkon tiedot ovat yleensä henkilöllä, joka määrittäi verkon asetukset.
- Lisätietoja on tukiaseman (langattoman reitittimen) mukana toimitetuissa ohjeissa.
- Tarkista langattoman verkon suojaussalasanana merkkimäärä.

Jos et käytä salasanaa, valitse **Ei suojausta**.

Merkkimäärä	Suojauksen tyyppi
Täsmälleen 10 tai 26 heksadesimaalimerkkiä. <i>tai</i> Täsmälleen 5 tai 13 ASCII-merkkiä.	WEP
Täsmälleen 64 heksadesimaalimerkkiä. <i>tai</i> 8 - 63 ASCII-merkkiä.	WPA tai WPA2

Huomautuksia:

- Heksadesimaalimerkit ovat A–F, a–f ja 0–9.
 - ASCII-merkit ovat kirjaimia, numeroita ja näppäimistöissä esiintyviä symboleja.
- Tarkista tukiaseman suojausasetukset.

1 Avaa web-selain ja kirjoita tukiaseman IP-osoite selaimen osoitekenttään.

Huomautuksia:

- Saat tukiaseman IP-osoitteen laitteen mukana toimitetuista ohjeista tai järjestelmätuesta.
- Jos käytät välityspalvelinta, poista se tilapäisesti käytöstä, jotta verkkosivu latautuu oikein.

2 Kirjoita tukiaseman käyttäjätunnus ja salasana, kun näyttöön tulee kehote.

Huomautus: WEP-avain tai WPA-salasana ei ole sama kuin tukiaseman salasana. Salasanalla pääsee tukiaseman asetuksiin. WEP-avaimen tai WPA-salasanan avulla tulostimet ja tietokoneet voivat liittyä langattomaan verkkoon.

3 Etsi WEP-avain tai WPA-salasana.

Millainen kotiverkkojen kokoonpano on?

Jotta pöytätietokoneet, kannettavat tietokoneet ja tulostimet voivat olla keskenään yhteydessä verkon välityksellä, ne on liitettävä toisiinsa kaapeleilla ja/tai niissä on oltava kiinteä tai jälkikäteen asennettu langaton verkkosovitin.

Verkon voi luoda monin eri tavoin. Seuraavassa on neljä yleistä esimerkkiä.

Huomautus: Seuraavassa kaaviossa olevat tulostimet edustavat tulostimia, joissa on sisäinen tulostuspalvelin, jotta ne voivat siirtää tietoa verkon välityksellä.

Langattoman verkon esimerkit

Toimintamalli 1: Internet-yhteydellinen verkko, jossa on sekaisin langallisia ja langattomia yhteyksiä

- Kaikki tietokoneet ja tulostimet on yhdistetty verkkoon reitittimellä, joka tukee Ethernet-yhteyksiä ja langattomia yhteyksiä.
- Osa tietokoneista ja tulostimista on yhdistetty reitittimeen langattomasti, muut kaapelin välityksellä.
- Verkko on yhteydessä Internetiin DSL- tai kaapelimodeemin välityksellä.

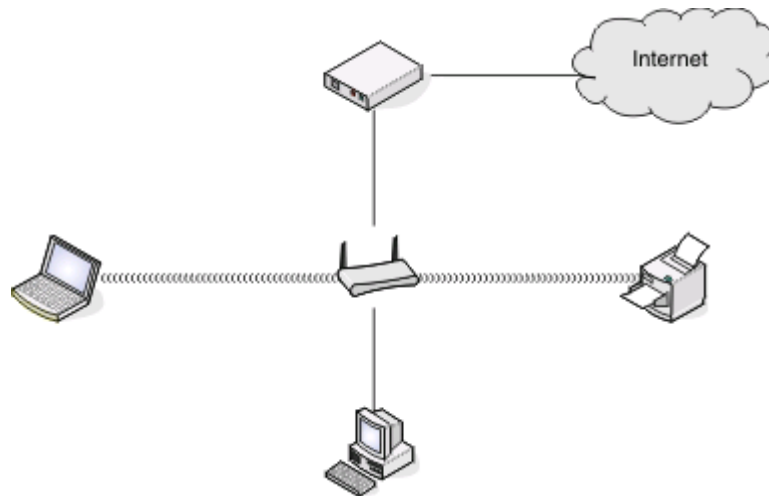

Toimintamalli 2: Langaton verkko, jossa on Internet-yhteys

- Kaikki tietokoneet ja tulostimet on yhdistetty verkkoon langattoman yhteyspisteen tai langattoman reitittimen välityksellä.
- Langaton yhteyspiste on yhteydessä Internetiin DSL- tai kaapelimodeemin välityksellä.

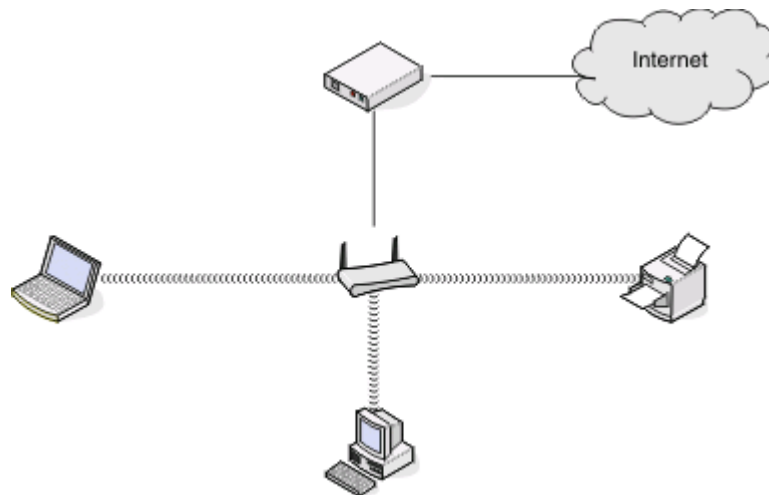

Toimintamalli 3: Langaton verkko, jossa ei ole Internet-yhteyttä

- Tietokoneet ja tulostimet on yhdistetty verkkoon langattoman yhteyspisteen välityksellä.
- Verkko ei ole yhteydessä Internetiin.

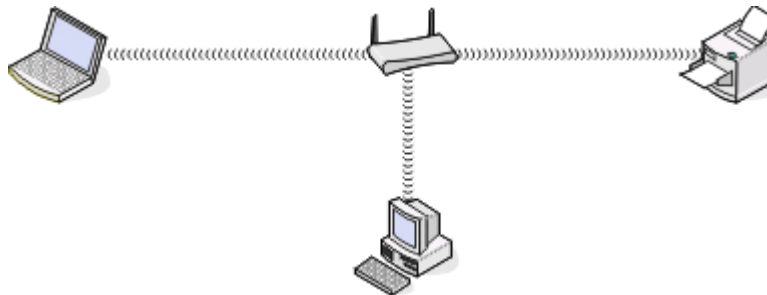

Toimintamalli 4: Tietokone on yhdistetty tulostimeen langattomasti ilman Internet-yhteyttä

- Tietokone on yhdistetty tulostimeen suoraan langattomasti siten, että yhteys ei kulje langattoman reitittimen kautta.
- Tähän kokoonpanoon viitataan nimellä *ad-hoc-verkko*.
- Verkko ei ole yhteydessä Internetiin.

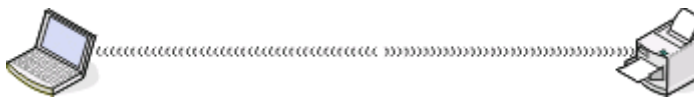

Huomautus: Useimmat tietokoneet voivat olla yhteydessä vain yhteen langattomaan verkkoon kerrallaan. Jos käytät Internetiä langattoman yhteyden välityksellä, Internet-yhteys katkeaa, jos olet yhteydessä ad-hoc-verkkoon.

Miksi tarvitsen asennuskaapelin?

Kun tulostinta asennetaan langattomaan verkkoon, tulostin on liitettävä tilapäisesti tietokoneeseen asennuskaapelin avulla. Tulostimen langattomat verkkoasetukset määritetään tämän tilapäisyhteyden avulla.

Miten asennuskaapeli liitetään?

Asennuskaapeli liitetään tietokoneen USB-porttiin ja neliömäinen pää liitetään tulostimen takana olevaan neliömäiseen porttiin. Tämän liitännän avulla määritetään tulostimen asetukset verkkoasennuksessa tai paikallisesti liitettäessä.

- 1 Liitä suuri suorakulmainen pää tietokoneen johonkin USB-porttiin. USB-portit voivat olla tietokoneen etu- tai takapaneelissa ja ne voivat olla vaaka- tai pystysuorassa.

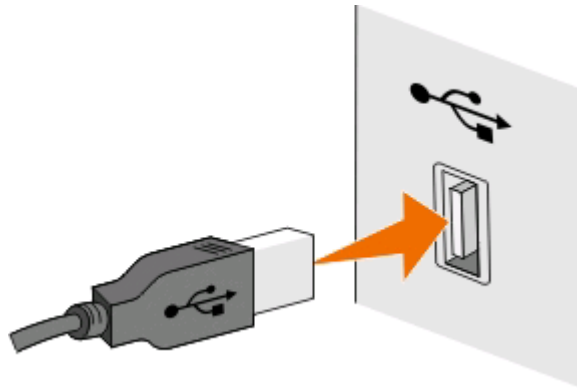

- 2 Liitä pieni neliskulmainen liitin tulostimen taakse.

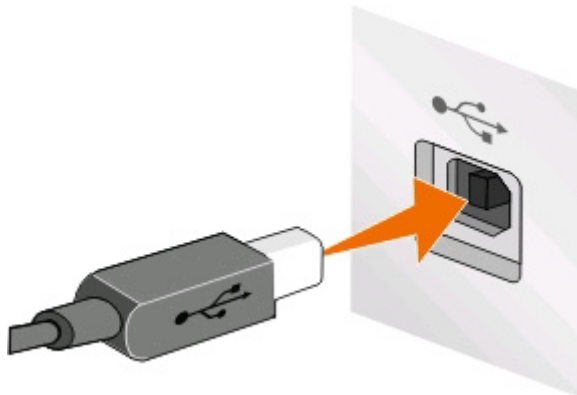

- 3 Jatka seuraamalla näyttöön tulevia ohjeita.

Mitä eroa infrastruktuuri- ja ad-hoc-verkoilla on?

Langattomat verkot voivat toimia kahdessa tilassa, jotka ovat infrastruktuuri ja ad-hoc.

Infrastruktuuritilassa kaikki langattoman verkon laitteet ovat yhteydessä toisiinsa tukiaseman (langattoman reitittimen) välityksellä.

Ad-hoc-tilassa langattomalla verkkosovittimella varustettu tietokone muodostaa suoraan yhteyden tulostimeen, jossa on langaton tulostuspalvelin.

	Infrastruktuuri	Ad-hoc
Ominaisuudet		
Tiedonsiirto	Tukiaseman välityksellä	Suoraan laitteesta toiseen
Suojaus	Useita suojausvaihtoehtoja	WEP tai ei suojausta

	Infrastrukturi	Ad-hoc
Kantama	Määräytyy tukiasemien kantaman ja lukumäärän perusteella	Rajoitettu verkossa olevien yksittäisten laitteiden kantamaan
Nopeus	Yleensä nopeampi	Yleensä hitaampi
Kaikkia laitteita koskevat vaatimukset		
Jokaisella laitteella on oltava ainutkertainen IP-osoite.	Kyllä	Kyllä
Tilaksi valittu	Infrastrukturi-tila	Ad-hoc-tila
Sama SSID	Kyllä, myös yhteyspisteellä	Kyllä
Sama kanava	Kyllä, myös yhteyspisteellä	Kyllä

Suosittelomme verkon muodostamista infrastruktuuritilassa asennus-CD-levyn avulla. Infrastruktuuritilan etuja:

- parempi verkon tietoturva
- luotettavampi toiminta
- nopeampi toiminta
- helpompi käyttöönotto.

Signaalin vahvuuden selvittäminen

Langattomissa laitteissa on sisäinen antenni, jolla lähetetään ja vastaanotetaan radiosignaaleja. Tulostimen verkkoasetussivulla esitetty signaalivahvuus kuvaa sitä, miten vahvana lähetetty signaali vastaanotetaan. Monet tekijät voivat vaikuttaa signaalin vahvuuteen. Yksi tekijä on muiden langattomien laitteiden tai jopa mikroaaltouunin tapaisten laitteiden aiheuttamat häiriöt. Toinen tekijä on välimatka. Mitä kauempana kaksi langatonta laitetta on toisistaan, sitä todennäköisemmin tiedonsiirtosignaali on heikko.

Tietokoneen vastaanottaman signaalin vahvuus voi vaikuttaa myös tulostimen verkkoyhteyteen asetusten määrittämisen aikana. Kun langaton sovitin asennettiin tietokoneeseen, sovitinohjelmisto saattoi asentaa kuvakkeen tehtäväpalkkiin. Kaksoisnapsauttamalla tätä kuvaketta näet, miten voimakkaana tietokone vastaanottaa langattoman verkkosignaalin.

Voit parantaa signaalin laatua poistamalla häiriölähteitä ja/tai siirtämällä langattomat laitteet lähemmäksi langatonta yhteyspistettä (langatonta reititintä).

Miten langattoman signaalin vahvuutta voi parantaa?

Langattoman tulostimen tiedonsiirto verkon välityksellä epäonnistuu yleensä langattoman signaalin heikon laadun takia. Jos signaali on liian heikko tai vääristynyt tai se pysähtyy esteeseen, se ei pysty siirtämään tietoa yhteyspisteen ja tulostimen välillä. Tulostamalla verkkoasetussivun voit selvittää, saako tulostin vahvan signaalin yhteyspisteestä. Tulostimen vastaanottaman langattoman signaalin suhteellisen vahvuuden näkee Laatu-kentästä. Signaalin voimakkuus voi heiketä ajoittain, ja vaikka signaalin laatu näyttäisikin hyvältä, se saattaa heiketä tietyissä tilanteissa.

Jos uskot, että signaalin vahvuus on ongelma tukiaseman (langattoman reitittimen) ja tulostimen välillä, kokeile seuraavia ratkaisuja:

Huomautuksia:

- Seuraavat ratkaisut ovat infrastruktuuriverkkoja varten. Jos käytössä on ad-hoc-verkko, siirrä tietokonetta, kun ratkaisussa kehoitetaan siirtämään tukiasemaa.
- Ad-hoc-verkon kantama on paljon lyhyempi kuin infrastruktuuriverkon. Kokeile siirtää tulostin lähemmäksi tietokonetta, jos niillä näyttää olevan yhteysongelmia.

SIIRRÄ TULOSTIN LÄHEMMÄKSI TUKIASEMAA.

Jos tulostin on liian kaukana tukiasemasta, se ei voi olla yhteydessä verkon muihin laitteisiin. Useimmissa sisäverkoissa yhteyspisteen ja tulostimen välinen enimmäisetäisyys on 30 metriä. Matka voi olla pidempi tai lyhyempi verkon rakenteen ja yhteyspisteen rajoitusten mukaan.

POISTA ESTEET YHTEYSPISTEEN JA TULOSTIMEN VÄLISTÄ.

Yhteyspisteen langaton signaali läpäisee useimmat esteet. Useimmat seinät, lattiat, huonekalut ja muut esteet eivät estä langattoman signaalin kulkua. Jotkut materiaalit, kuten metalli- ja betoni ovat kuitenkin liian tiheitä, jotta signaali pääsisi niistä läpi. Järjestä tulostin ja yhteyspiste siten, että tällaiset esteet eivät estä signaalin kulkua.

POISTA HÄIRIÖLÄHTEET.

Muun tyyppiset radiotaajuudet voivat häiritä verkon langatonta signaalia. Tästä voi aiheutua ajoittaisia tulostusongelmia.

- Sammuta mahdolliset häiriölähteet, jos se on mahdollista.
- Vältä mikroaaltouunien, langattomien puhelinten (mutta ei matkapuhelinten), vauvapuhelinten, melkein kaikkien kodinkoneiden, langattomien valvontalaitteiden tai moottoroitujen laitteiden käyttöä, kun tulostat langattoman verkon välityksellä.
- Jos alueella toimii toinen langaton verkko, vaihda tukiaseman langatonta kanavaa.
- Älä aseta yhteyspistettä tulostimen tai muun sähkölaitteen päälle. Myös tällaiset laitteet voivat häiritä langatonta signaalia.

VÄHENNÄ SIGNAALIN VAIMENEMISTA VERKKOA JÄRJESTÄMÄLLÄ.

Silloinkin, kun langaton signaali pystyy läpäisemään esteen, se heikkenee hieman. Jos se läpäisee liian monta estettä, se voi heikentyä merkittävästi. Kaikki esteet vaimentavat langatonta signaalia tämän läpäisessä esteen, ja tietyn tyyppiset esteet vaimentavat sitä niin paljon, että siitä seuraa tiedonsiirto-ongelmia. Voit välttää signaalin vaimenemista sijoittamalla yhteyspisteen mahdollisimman korkealle huoneessa.

Miten voin varmistaa, että tietokone ja tulostin on yhdistetty samaan langattomaan verkkoon?

Jos tulostin ei ole samassa langattomassa verkossa kuin tietokone, tulostimella ei voi tulostaa langattomasti. Tulostimen SSID-tunnuksen on vastattava tietokoneen SSID-tunnusta, jos tietokone on jo yhdistetty langattomaan verkkoon.

Windows-käyttäjät

1 Hanki sen verkon SSID, johon tietokone on yhdistetty:

a Kirjoita tukiaseman (langattoman reitittimen) IP-osoite verkkoselaimen osoitekenttään.

Jos et tiedä tukiaseman IP-osoitetta,

1 Valitse  tai valitse ensin **Käynnistä** ja sitten **Suorita**.

2 Kirjoita Aloita haku- tai Suorita-kenttään `cmd`.

3 Paina **Enter**-näppäintä tai valitse **OK**-painike.

4 Kirjoita `ipconfig` ja paina **Enter**-näppäintä. Tarkista Langaton verkkoyhteys -osasta:

- Oletusyhdytty-tieto on tyypillisesti tukiasema.
- IP-osoite on neljä pisteillä erotettua numerosarjaa, kuten 192.168.2.134.

b Kirjoita pyydettäessä reitittimen käyttäjätunnus ja salasana.

c Valitse **OK**.

d Etsi Langattomat asetukset -osasta kohta SSID.

e Kirjoita SSID muistiin.

Huomautus: Kirjoita se tarkasti oikein isot kirjaimet mukaan lukien.

2 Hanki sen verkon SSID, johon tulostin on yhdistetty:

a Tulosta verkkoasetussivu tulostimesta.

b Etsi Langattomat-osasta kohta **SSID**.

3 Vertaa tulostimen ja tietokoneen SSID-tunnusta toisiinsa.

Jos SSID-tunnukset ovat samat, tietokone ja tulostin on yhdistetty samaan langattomaan verkkoon.

Jos SSID-tunnukset eivät ole samat, asenna tulostin tietokoneen käyttämään langattomaan verkkoon suorittamalla apuohjelma uudelleen.

Macintoshin-käyttäjät, joilla on AirPort-tukiasema

Mac OS X -versio 10.5 tai uudempi

1 Siirry omenavalikosta

System Preferences (Järjestelmäasetukset) > **Network** (Verkko) > **AirPort**

Sen verkon SSID, johon tietokone on yhdistetty, näytetään Network Name (Verkkonimi) -valikossa.

2 Kirjoita SSID muistiin.

Mac OS X -versio 10.4 tai sitä edeltävät versiot

1 Siirry Finder-toiminnosta

Applications (Sovellukset) > **Internet Connect** (Internet-yhteys) > **AirPort**

Sen verkon SSID, johon tietokone on yhdistetty, näytetään Network (Verkko) -valikossa.

2 Kirjoita SSID muistiin.

Macintosh-käyttäjät, joilla on tukiasema

1 Kirjoita tukiaseman IP-osoite verkkoselaimen osoitekenttään ja jatka vaiheeseen 2.

Jos et tiedä tukiaseman IP-osoitetta, tee seuraava toimenpide:

a Siirry omenavalikosta

System Preferences (Järjestelmäasetukset) > **Network** (Verkko) > **AirPort**

b Osoita **Advanced** (Lisäasetukset) tai **Configure** (Määritä).

c Osoita **TCP/IP**.

Router (Reititin) -tieto on tyypillisesti tukiasema.

2 Kirjoita pyydettyä käyttäjätunnus ja salasana ja osoita sitten **OK**.

3 Etsi Langattomat asetukset -osasta kohta SSID.

4 Kirjoita muistiin SSID, suojauksen tyyppi ja WEP-avain/WPA-salasana (jos ne näytetään).

Huomautuksia:

- Kirjoita verkkotiedot tarkasti oikein isot kirjaimet mukaan lukien.
- Säilytä SSID-koodia ja WEP-avainta tai WPA-salasanaa turallisessa paikassa myöhempää käyttöä varten.

Voiko tulostinta käyttää USB-yhteydellä ja verkkoyhteydellä samanaikaisesti?

Kyllä, tulostin tukee samanaikaista USB- ja verkkoyhteyttä. Tulostinta voi käyttää seuraavissa kokoonpanoissa:

- paikallisesti kytketty (liitetty tietokoneeseen USB-kaapelilla)
- langattomassa verkossa
- samanaikaisesti langattomassa verkossa ja paikallisesti kytkettynä.

Mikä MAC-osoite on?

Media Access Control (MAC) -osoite on verkkolaitteistolle annettu 48-bittinen tunnistus. MAC-osoitetta voidaan kutsua myös fyysiseksi osoitteeksi, koska se liittyy laitteen laitteistoon ohjelmiston sijaan. MAC-osoite näytetään heksadesimaalinumerona tässä muodossa: 01-23-45-67-89-AB.

Vaikka verkkolaitteen MAC-osoitetta voi muuttaa, sitä ei yleensä tehdä. Tämän takia MAC-osoitteita pidetään pysyvinä. IP-osoitteita on helppo muuttaa, joten MAC-osoitteet ovat luotettavampi tapa tunnistaa tietty verkon laite.

Suojaustoiminnoin varustetut reitittimet saattavat sallia MAC-osoitteiden suodattamisen verkossa. Siten hallitussa luettelossa olevat, MAC-osoitteen perusteella tunnistetut laitteet voivat käyttää verkkoa, ja toiminto estää myös ei-toivottuja laitteita käyttämästä verkkoa. Jos verkossa käytetään MAC-osoitesuodatusta, muista lisätä tulostimen MAC-osoite sallittujen laitteiden luetteloon.

Miten MAC-osoite paikallistetaan?

Useimmilla verkkolaitteilla on ainutkertainen laitteistotunniste, jolla se erotetaan muista verkossa olevista laitteista. Tätä kutsutaan *MAC-osoitteeksi* (Media Access Control).

Kun tulostinta asennetaan verkkoon, tarkista, että valitset tulostimen, jolla on oikea MAC-osoite.

MAC-osoitetarra on tulostinyksikön sisäpuolella.

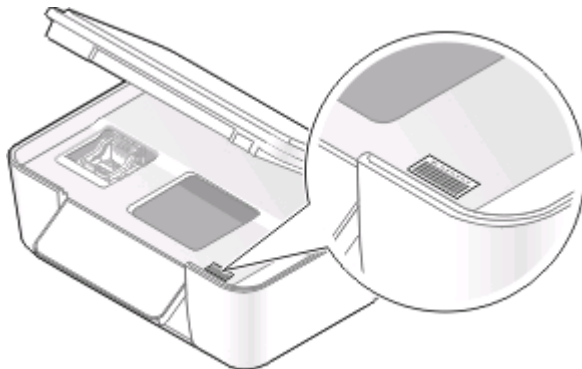

Sisäisen tulostuspalvelimen MAC-osoite on kirjain- ja numerosarja. Muut laitteet käyttävät toisinaan MAC-osoitetta, josta käytetään nimitystä *UAA* (Universally Administered Address).



Huomautus: Yhteyspisteeseen (reitittimeen) voi määrittää MAC-osoiteluettelon, jolloin vain ne laitteet, joissa on vastaavat MAC-osoitteet, voivat käyttää verkkoa. Tätä kutsutaan *MAC-suodatuksiksi*. Jos MAC-suodatus on otettu käyttöön yhteyspisteessä ja tulostin halutaan lisätä verkkoon, tulostimen MAC-osoite on lisättävä MAC-suodatusluetteloon.

Mikä IP-osoite on?

IP-osoite on ainutkertainen numero, jonka avulla IP-verkossa olevat laitteet (kuten langaton tulostin, tietokone tai langaton yhteyspiste) paikallistavat toisensa ja ovat yhteydessä toistensa kanssa. IP-verkossa olevat laitteet voivat olla yhteydessä toisiinsa vain, jos niillä on ainutkertaist ja oikeat IP-osoitteet. IP-osoitteen ainutkertaisuus tarkoittaa sitä, että kahdella verkon laitteella ei voi olla samaa IP-osoitetta.

IP-osoite on neljä pisteillä erotettua numerosarjaa. Esimerkiksi 192.168.100.110 on IP-osoite.

Mikä TCP/IP on?

Verkot toimivat, koska tietokoneet, tulostimet ja muut laitteet pystyvät lähettämään tietoa toisilleen joko kaapelien tai langattomien signaalien välityksellä. Tämä tiedonsiirto on mahdollista tiedonsiirtosääntöjen ansiosta. Näistä käytetään nimitystä *yhteykskäytäntö*. Yhteykskäytäntöä voi pitää kielenä, ja kielen tavoin siinä on säännöt, joiden avulla osanottajat voivat kommunikoida keskenään.

Erilaisissa verkoissa käytetään erilaisia yhteykskäytäntöjä, mutta *Transmission Control Protocol/Internet Protocol* (TCP/IP) on niistä suosituin. TCP/IP:n avulla lähetetään tietoa Internetissä sekä useimmissa yritys- ja kotiverkoissa.

Koska tietokoneet eivät ymmärrä sanoja, vaan käyttävät tietoliikenteessään numeroita, TCP/IP edellyttää, että jokaisella verkossa olevalla TCP/IP:tä käyttävällä laitteella on oltava IP-osoite. IP-osoitteet ovat pohjimmiltaan ainutkertaisia, numeromuotoisia tietokoneiden nimiä, joiden avulla siirretään tietoa verkossa. IP-osoitteiden avulla TCP/IP voi vahvistaa verkon eri laitteiden lähettämät tietopyynnöt ja tietojen vastaanoton.

Miten IP-osoitteet selvitetään?

Windows-käyttäjät

- 1 Valitse  tai valitse ensin **Käynnistä** ja sitten **Suorita**.
- 2 Kirjoita Aloita haku- tai Suorita-kenttään `cmd`.
- 3 Paina **Enter**-näppäintä tai valitse **OK**-painike.
- 4 Kirjoita `ipconfig` ja paina **Enter**-näppäintä.
IP-osoite on neljä pisteillä erotettua numerosarjaa, kuten 192.168.0.100.

Macintosh-käyttäjät

- 1 Siirry omenavalikosta **About This Mac** (Tietoja tästä Macista) > **More Info** (Lisätietoja)
- 2 Valitse Contents (Sisältö) -paneelista **Network** (Verkko).
- 3 Jos yhteys on muodostettu langattoman verkon välityksellä, valitse Active Services (Aktiiviset palvelut) -luettelosta **AirPort**.

Tulostimen IP-osoitteen paikallistaminen

- Tulosta verkkoasetussivu tulostimesta.
Etsi TCP/IP-osasta kohta **Address** (Osoite).
- Katso tulostimen asetuksia.
 - 1 Siirry tulostimen ohjauspaneelissa kohtaan  > **Network Setup** (Verkkoasetukset) > **TCP/IP**
 - 2 Etsi kohta **IP Address** (IP-osoite).

Miten IP-osoitteet määrätään?

Verkkos saattaa määrätä IP-osoitteen automaattisesti DHCP-palvelun avulla. Kun tulostin on asennettu tietokoneeseen, tietokone lähettää kaikki tulostustyöt verkon kautta tulostimeen tämän osoitteen avulla.

Jos IP-osoitetta ei ole määritetty automaattisesti, langaton asennus pyytää kirjoittamaan manuaalisesti osoitteen ja muut verkkotiedot valittuasi tulostimen luettelosta.

Mikä avainviite on?

Langattomaan yhteyspisteeseen (langattomaan reitittimeen) voi määrittää jopa neljä WEP-avainta. Verkossa voi kuitenkin käyttää vain yhtä avainta kerrallaan. Avaimet on numeroitu ja avaimen numerosta käytetään nimitystä avainviite. Kaikki langattoman verkon laitteet on määritettävä käyttämään samaa avainviitettä, kun langattomaan reitittimeen yhteyspisteeseen on määritetty useita WEP-avaimia.

Valitse tulostimeen sama avainviite, jota käytetään langattomassa yhteyspisteessä.



Tulostimen huoltaminen

Värikasettien huoltaminen

Käyttäjä voi suorittaa edellä luetellut tehtävät. Niiden lisäksi tulostin tekee viikoittain automaattisen huoltotoimenpiteen, jos se on kytketty pistorasiaan. Se siirtyy hetkeksi pois virransäästötilasta tai käynnistyy hetkeksi, jos se on sammutettu.

Mustetasojen tarkistaminen

Tulostimen ohjauspaneelin avulla

- 1 Paina tulostimen ohjauspaneelin -näppäintä.
- 2 Siirry nuolinäppäimillä kohtaan **Huolto** ja paina sitten -näppäintä.
- 3 Valitse **Mustetasot** painamalla uudelleen .
- 4 Tarkista kunkin värikasetin mustetaso painamalla nuolinäppäimiä.

Tulostinohjelmiston käyttäminen

Windows-käyttäjät

- 1 Valitse  tai **Käynnistä**.
- 2 Valitse **Kaikki ohjelmat** tai **Ohjelmat** ja valitse sitten luettelosta tulostinohjelman kansio.
- 3 Valitse **Tulostimien etusivu**.
- 4 Valitse tulostin avattavasta tulostinluettelosta.
- 5 Valitse Huolto-välilehdessä **Tarkista mustetasot**.



Macintosh-käyttäjät



- 1 Kaksoisosoita Finder-työpöydällä olevaa tulostinohjelman kansiota.
- 2 Valitse luettelosta **Printer Utility** (Tulostinapuohjelma).
- 3 Tarkista mustetasot Huolto-välilehdestä.

Tulostuspään kohdistaminen

Jos tulostetun kuvan merkit tai viivat näyttävät sahalaitaisilta tai aaltoilevilta, tulostuspää on ehkä kohdistettava.

Tulostimen ohjauspaneelin avulla

- 1 Lisää tavallista paperia.
- 2 Paina tulostimen ohjauspaneelin -näppäintä.
- 3 Siirry nuolinäppäimillä kohtaan **Huolto** ja paina sitten -näppäintä.

- 4 Siirry nuolinäppäimillä kohtaan **Kohdistatulo** ja paina sitten -näppäintä.
- 5 Paina uudelleen -näppäintä.
Kohdistussivu tulostuu.

Huomautus: Poista kohdistussivu vasta, kun tulostus on valmis.

Tulostinohjelmiston avulla

Windows-käyttäjät

- 1 Lisää tavallista paperia.
- 2 Valitse  tai **Käynnistä**.
- 3 Valitse **Kaikki ohjelmat** tai **Ohjelmat** ja valitse sitten luettelosta tulostinohjelman kansio.
- 4 Valitse **Tulostimien etusivu**.
- 5 Valitse tulostin avattavasta tulostinluettelosta.
- 6 Valitse Huolto-välilehdessä **Kohdistatulo värikasetit**.
- 7 Seuraa tietokoneen näytön ohjeita.

Macintosh-käyttäjät

- 1 Lisää tavallista paperia.
- 2 Kaksoisosoita Finder-työpöydällä olevaa tulostinohjelman kansiota.
- 3 Valitse luettelosta **Printer Utility** (Tulostinapuohjelma).
- 4 Osoita Printer Utility (Tulostinapuohjelma) -valintaikkunan Huolto-välilehdessä **Print Alignment Page** (Tulosta kohdistussivu).
- 5 Seuraa tietokoneen näytön ohjeita.

Jos kohdistit kasetit parantaaksesi tulostuslaatua, tulosta asiakirja uudelleen. Jos tulostuslaatu ei parantunut, puhdista tulostuspään suuttimet.





Tulostuspään suuttimien puhdistaminen

Huono tulostuslaatu on toisinaan seurausta tukkeutuneista tulostuspään suuttimista. Voit parantaa tulosteiden laatua puhdistamalla tulostuspään suuttimet.

Huomautuksia:

- Tulostuspään suuttimien puhdistaminen kuluttaa mustetta, joten ne kannattaa puhdistaa vain, kun se on tarpeen.
- Syväpuhdistus käyttää enemmän mustetta, joten voit säästää mustetta kokeilemalla ensin Puhdista tulostuspää -vaihtoehtoa.
- Jos mustetta on liian vähän, värikasetit on vaihdettava, jotta tulostuspään suuttimet voi puhdistaa.

Tulostimen ohjauspaneelin avulla

- 1 Paina tulostimen ohjauspaneelin -näppäintä.
- 2 Siirry nuolinäppäimillä kohtaan **Huolto** ja paina sitten -näppäintä.
- 3 Siirry nuolinäppäimillä kohtaan **Puhdista tulostuspää** ja paina sitten -näppäintä.
- 4 Puhdista tulostuspään suuttimet painamalla -näppäintä.
Puhdistussivu tulostuu.

Tulostinohjelmiston avulla

Windows-käyttäjät

- 1 Valitse  tai **Käynnistä**.
- 2 Valitse **Kaikki ohjelmat** tai **Ohjelmat** ja valitse sitten luettelosta tulostinohjelman kansio.
- 3 Valitse **Tulostimien etusivu**.
- 4 Valitse Huolto-välilehdessä **Puhdista värikasetit**.

Macintosh-käyttäjät

- 1 Kaksoisosoita Finder-työpöydällä olevaa tulostinohjelman kansiota.
- 2 Valitse luettelosta **Printer Utility** (Tulostinapuohjelma).
- 3 Valitse Maintenance (Huolto)-välilehdessä **Clean Print Nozzles** (Puhdista suuttimet).
Puhdistussivu tulostuu.

Tulostimen ulkopinnan puhdistaminen

- 1 Tarkista, että tulostimen virta on katkaistu ja tulostin on irrotettu pistorasiasta.



VAARA—SÄHKÖISKUN VAARA: Voit välttää sähköiskun vaaran tulostimen ulkopintaa puhdistettaessa irrottamalla virtajohdon pistorasiasta ja irrottamalla kaikki tulostimeen johtavat kaapelit.

- 2 Poista kaikki paperit tulostimesta.

3 Kostuta puhdas, nukkaamaton liina vedellä.

Varoitus — Vaurioitumisen mahdollisuus: Älä käytä puhdistus- tai pesuaineita, sillä ne voivat vaurioittaa tulostimen pintaa.

4 Pyyhi vain tulostimen ulkopuoli. Jos vastaanottoalustaan on jäänyt mustejäämiä, poista ne.

Varoitus — Vaurioitumisen mahdollisuus: Jos tulostimen sisäpintaa pyyhitään kostealla liinalla, tulostin voi vaurioitua.

5 Tarkista, että tulostin on kuiva, ennen kuin aloitat uuden tulostustyön.

Skannaustason puhdistaminen

1 Kostuta puhdas, nukkaamaton liina vedellä.

2 Pyyhi skannaustaso varovasti puhtaaksi.

Huomautus: Varmista, että asiakirjan muste tai korjausneste on kuivunut kokonaan, ennen kuin asetat asiakirjan skannaustasolle.

Vianmääritys

Ennen vianmääritystä

Tämän tarkistusluettelon avulla voi ratkaista useimmat tulostimen ongelmat:

- Varmista, että virtajohto on kytketty tulostimeen ja toimivaan pistorasiaan.
- Varmista, että tulostinta ei ole kytketty ylijännitesuojaan, UPS-varavirtalaitteeseen tai jatkojohtoon.
- Tarkista, että tulostimeen on kytketty virta.
- Varmista, että tulostin on kytketty kunnolla isäntätietokoneeseen, tulostuspalvelimeen tai muuhun verkon yhteyspisteeseen.
- Tarkista, onko tulostimessa virheilmoituksia ja ratkaise ne.
- Tarkista ilmoitukset paperitukoksista ja poista mahdolliset tukokset.
- Tarkista värikasetit ja asenna laitteeseen tarvittaessa uusia värikasetteja.
- Paikallista ja ratkaise ongelmat Palvelukeskuksen avulla (vain Windows).
- Sammuta tulostin, odota noin 10 sekuntia ja käynnistä tulostin uudelleen.

Tulostinongelmien ratkaiseminen Palvelukeskuksen avulla

Palvelukeskuksesta saa vaiheittaisia vianmääritysohjeita, ja siinä on linkkejä tulostimen ylläpitotehtäviin ja asiakastukeen.

Palvelukeskus avataan jollakin seuraavista menetelmistä:

Menetelmä 1	Menetelmä 2
Jos virheilmoitusvalintaikkunassa on Saat lisää apua käyttämällä Palvelukeskusta -linkki, valitse se.	<ol style="list-style-type: none">1 Valitse  tai Käynnistä.2 Valitse Kaikki ohjelmat tai Ohjelmat ja valitse sitten luettelosta tulostinohjelman kansio.3 Valitse Tulostimien etusivu.4 Valitse Tuki-välilehdestä Palvelukeskus.

Jos ongelma ei ratkea vianmäärityksen avulla

Käy verkkosivuillamme osoitteessa **support.dell.com** tutustumassa seuraaviin tietoihin:

- Tosiainen tekninen online-tuki.
- Teknisen puhelintuen yhteysnumerot.

Asennuksen vianmääritys





- "Näytön kieli on väärä" sivulla 92
- "Tulostuspään virheet" sivulla 92

- "Ohjelmisto ei asennu" sivulla 95
- "Tulostustyö ei tulostu tai siitä puuttuu sivuja" sivulla 95
- "Tulostin tulostaa tyhjiä sivuja" sivulla 96
- "Tulostin tulostaa tai ei reagoi" sivulla 97
- "Asiakirjojen poistaminen tulostusjonosta ei onnistu" sivulla 97
- "Tulostaminen USB-yhteyden välityksellä ei onnistu" sivulla 97

Näytön kieli on väärä





Jos ongelma ei ratkea Ennen vianmäärittystä -tarkistusluettelon avulla, kokeile ainakin yhtä seuraavista ehdotuksista:



VAIHDA KIELI TULOSTIMEN VALIKOISTA.

- 1 Paina tulostimen ohjauspaneelin -näppäintä.
- 2 Siirry nuolinäppäimillä kohtaan **Oletukset** ja paina sitten -näppäintä.
- 3 Siirry nuolinäppäimillä kohtaan **Valitse oletusasetukset** ja paina sitten -näppäintä.
- 4 Siirry nuolinäppäimillä kohtaan **Tehdasasetus** ja paina sitten -näppäintä.
- 5 Tee tulostimen käyttöönotto valmiiksi.

VAIHDA KIELI NÄPPÄINYHDISTELMÄLLÄ (JOS ET OSAA LUKEA KÄYTÖSSÄ OLEVAA KIELTÄ).

- 1 Tulostimen sammuttaminen.

Huomautus: Jos virransäätön aikakatkaistu on määritetty Asetukset-valikossa, sammuta tulostin painamalla  -näppäintä kolmen sekunnin ajan.
- 2 Pidä - ja -näppäintä painettuna ja kytke tulostimeen virta painamalla -näppäintä ja vapauttamalla se.

Huomautus: Vapauta - ja -näppäin vasta, kun näyttöön tulee teksti **Language Selection** merkiksi siitä, että tulostimen asetukset on palautettu oletusarvoihin.
- 3 Tee tulostimen käyttöönotto valmiiksi.

Tulostuspään virheet

Jos ongelma ei ratkea Ennen vianmäärittystä -tarkistusluettelon avulla, kokeile ainakin yhtä seuraavista ehdotuksista:

POISTA TULOSTUSPÄÄ JA ASENNÄ SE UUDESTAAN.

- 1 Avaa tulostin ja nosta salpa.



- 2 Poista tulostuspää.



Varoitus — Vaurioitumisen mahdollisuus: Älä koske tulostuspään mustesuodattimeen tai suuttimiin.

- 3 Pyyhi liitinpinnat puhtaalla, nukkaamattomalla liinalla.
 - Tulostuspäissä



- Tulostuspään vaunussa

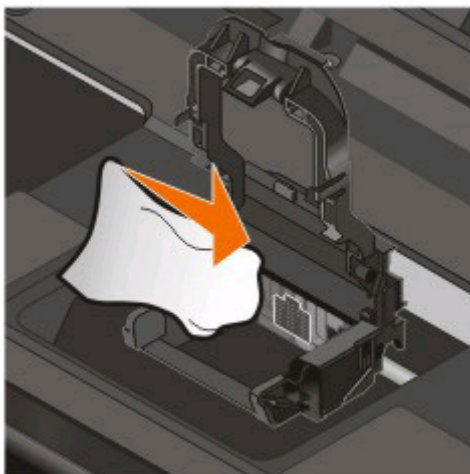

Varoitus — Vaurioitumisen mahdollisuus: Älä koske tulostuspään mustesuodattimeen tai suuttimiin.



4 Aseta tulostuspää takaisin paikalleen ja paina salpaa kiinni, kunnes se *napsahtaa*.



5 Sulje tulostin.

Huomautus: Jos tulostuspään poistaminen ja asentaminen takaisin ei korjaa virhettä, ota yhteyttä asiakastukeen.

Ohjelmisto ei asennu

Jos asennuksen aikana ilmenee ongelma tai tulostinta ei näy Tulostimet-kansion luettelossa tai tulostinvaihtoehtona tulostustyötä lähetettäessä, voit yrittää ohjelmiston poistamista ja uudelleen asentamista.

Tee seuraavat toimet, ennen kuin asennat tulostinohjelmiston uudelleen:

VARMISTA, ETTÄ TIETOKONE TÄYTTÄÄ TULOSTIMEN PAKKAUKSESSA LUETELLUT JÄRJESTELMÄN VÄHIMMÄISVAATIMUKSET.

POISTA WINDOWSIN TIETOSUOJAOHJELMAT TILAPÄISESTI KÄYTTÖSTÄ, ENNEN KUIN ASENNAT OHJELMISTON.

TARKISTA USB-LIITÄNTÄ.

- 1 Tarkista, että USB-kaapelissa ei ole näkyviä vaurioita. Jos kaapeli vaurioitunut, käytä uutta.
- 2 Työnnä USB-kaapelin neliömäinen pää kunnolla tulostimen takana olevaan liittimeen.
- 3 Työnnä USB-kaapelin suorakulmainen pää kunnolla tietokoneen USB-porttiin.
USB-portti on merkitty USB-merkillä .

Huomautus: Jos ongelmat jatkuvat, kokeile jotakin tietokoneen muista USB-porteista. Olet saattanut liittää kaapelin vialliseen porttiin.

KYTKE MUUNTAJAN VIRTALÄHDE UUELLEEN.

- 1 Sammuta tulostin ja irrota virtajohto pistorasiasta.
- 2 Irrota virtalähde varovaisesti tulostimesta ja asenna se uudelleen paikalleen.
- 3 Kytke virtajohto pistorasiaan ja käynnistä tulostin.

Tulostustyö ei tulostu tai siitä puuttuu sivuja

Jos ongelma ei ratkea Ennen vianmäärittystä -tarkistusluettelon avulla, kokeile ainakin yhtä seuraavista ehdotuksista:

VARMISTA, ETTÄ VÄRIKASETIT ON ASENNETTU OIKEIN.

- 1 Kytke tulostimeen virta ja avaa tulostin.
- 2 Varmista, että värikasetit on asennettu oikein.
Värikasettien pitäisi *napsahtaa* tukevasti vastaavan väriseen tulostuspään väripaikkaan.
- 3 Sulje tulostin.

VALITSE TULOSTIN TULOSTA-VALINTAIKKUNASTA ENNEN TULOSTUSTYÖN LÄHETTÄMISTÄ.

VARMISTA, ETTÄ TULOSTUSTYÖTÄ EI OLE PYSÄYTETTY.

VARMISTA, ETTÄ TULOSTIN MÄÄRITETTY OLETUSTULOSTIMEKSI.

KYTKE MUUNTAJAN VIRTALÄHDE UUDELLEEN.

- 1 Sammuta tulostin ja irrota virtajohto pistorasiasta.
- 2 Irrota virtalähde varovaisesti tulostimesta ja asenna se uudelleen paikalleen.
- 3 Kytke virtajohto pistorasiaan ja käynnistä tulostin.

IRROTA TULOSTIMEEN LIITETTY USB-KAAPELI JA LIITÄ SE UUDELLEEN.

TARKISTA USB-LIITÄNTÄ.

- 1 Tarkista, että USB-kaapelissa ei ole näkyviä vaurioita. Jos kaapeli vaurioitunut, käytä uutta.
- 2 Työnnä USB-kaapelin neliömäinen pää kunnolla tulostimen takana olevaan liittimeen.
- 3 Työnnä USB-kaapelin suorakulmainen pää kunnolla tietokoneen USB-porttiin.
USB-portti on merkitty USB-merkillä .





Huomautus: Jos ongelmat jatkuvat, kokeile jotakin tietokoneen muista USB-porteista. Olet saattanut liittää kaapelin vialliseen porttiin.

POISTA TULOSTINOHJELMISTO JA ASENNÄ SE UUDELLEEN.

Tulostin tulostaa tyhjiä sivuja

Tyhjien sivujen syy voi olla väärin asennetut värikasetit.

ASENNÄ VÄRIKASETIT UUDELLEEN JA SYVÄPUHDISTA JA KOHDISTA TULOSTUSPÄÄ.

- 1 Asenna värikasetit uudelleen. Lisätietoja on kohdassa "Värikasettien vaihtaminen" sivulla 11.
Jos värikasetit eivät tunnu sopivan, varmista että tulostuspää on kunnolla paikallaan, ja yritä asentaa värikasetit sen jälkeen uudelleen.
- 2 Lisää tavallista paperia.
- 3 Paina tulostimen ohjauspaneelin -näppäintä.
- 4 Siirry nuolinäppäimillä kohtaan **Huolto** ja paina sitten -näppäintä.
- 5 Siirry nuolinäppäimillä kohtaan **Syväpuhdistus tulostuspää** ja paina sitten -näppäintä.
Puhdistussivu tulostuu.
- 6 Siirry nuolinäppäimillä kohtaan **Kohdistus tulostin** ja paina sitten -näppäintä.
Kohdistussivu tulostuu.

Huomautuksia:

- Poista kohdistussivu vasta, kun tulostus on valmis.
- Älä tee syväpuhdistusta useita kertoja peräjälkeen.
- Jos syväpuhdistus ei korjaa ongelmaa, ota yhteyttä tekniseen tukeen.

Tulostin tulostaa tai ei reagoi

Jos ongelma ei ratkea Ennen vianmäärittystä -tarkistusluettelon avulla, kokeile ainakin yhtä seuraavista ehdotuksista:

VARMISTA, ETTÄ TULOSTIN EI OLE VIRRANSÄÄSTÖTILASSA.

Jos virtavallo vilkkuu hitaasti, tulostin on virransäästötilassa. Herätä tulostin painamalla -näppäintä.

Jos tulostin ei palaudu virransäästötilasta, nollaa se seuraavasti:

- 1 Irrota virtajohto pistorasiasta ja odota 10 sekuntia.
- 2 Kytke virtajohto pistorasiaan ja käynnistä tulostin.

Jos ongelma jatkuu, käy tarkistamassa, onko web-sivustossamme päivityksiä tulostinohjelmistoon tai laiteohjelmistoon.

KYTKE MUUNTAJAN VIRTALÄHDE UUDELLEEN.

- 1 Sammuta tulostin ja irrota virtajohto pistorasiasta.
- 2 Irrota virtalähde varovaisesti tulostimesta ja asenna se uudelleen paikalleen.
- 3 Kytke virtajohto pistorasiaan ja käynnistä tulostin.

Asiakirjojen poistaminen tulostusjonosta ei onnistu

Jos tulostusjonoon on juuttunut töitä, joita ei voi poistaa, jotta muut työt tulostuisivat, tietokoneen ja tulostimen välinen tiedonsiirto ei ehkä toimi.

KÄYNNISTÄ TIETOKONE UUDELLEEN JA YRITÄ UUDELLEEN.

Tulostaminen USB-yhteyden välityksellä ei onnistu

Jos ongelma ei ratkea Ennen vianmäärittystä -tarkistusluettelon avulla, kokeile ainakin yhtä seuraavista ehdotuksista:

TARKISTA USB-LIITÄNTÄ.

- 1 Tarkista, että USB-kaapelissa ei ole näkyviä vaurioita. Jos kaapeli vaurioitunut, käytä uutta.
- 2 Työnnä USB-kaapelin neliömäinen pää kunnolla tulostimen takana olevaan liittimeen.
- 3 Työnnä USB-kaapelin suorakulmainen pää kunnolla tietokoneen USB-porttiin.
USB-portti on merkitty USB-merkillä .

Huomautus: Jos ongelmat jatkuvat, kokeile jotakin tietokoneen muista USB-porteista. Olet saattanut liittää kaapelin vialliseen porttiin.

TARKISTA, ETTÄ USB-PORTTI ON OTETTU KÄYTTÖÖN WINDOWSISSA.

- 1 Valitse  tai valitse ensin **Käynnistä** ja sitten **Suorita**.
- 2 Kirjoita Aloita haku- tai Suorita-kenttään `devmgmt.msc`.

3 Paina **Enter**-näppäintä tai valitse **OK**-painike.

Laitehallinta avautuu.

4 Valitse USB-ohjaimet-kohdan vieressä oleva plus-merkki (+).

Jos luettelossa on USB Host Controller- ja USB Root Hub -kohde, USB-portti on käytössä.

Lisätietoja on tietokoneen käyttöohjeissa.

POISTA TULOSTIMEN OHJELMISTO JA ASENNAL SE UUELLEEN.

Paperitukosten ja syöttöhäiriöiden vianmääritys

- "Paperitukos tulostimessa" sivulla 98
- "Paperitukos paperikaukalossa" sivulla 98
- "Paperitukos arkinkääntäjässä" sivulla 99
- "Tavallisen tai erikoismateriaalin syöttöhäiriö" sivulla 100

Paperitukos tulostimessa

Huomautus: Tulostimen sisällä on herkkiä osia. Vältä niiden tarpeetonta koskettelua, kun poistat tukoksia.

1 Sammuta tulostin painamalla -näppäintä.

2 Tarkista paperialusta tai tarkista skannausyksikköä nostamalla, onko siinä juuttunut paperi.



3 Ota paperista tukevasti kiinni ja vedä se sitten varovasti ulos tulostimesta.

Huomautus: Varo repimästä paperia, kun poistat sitä.

4 Käynnistä tulostin uudelleen painamalla -näppäintä.

Paperitukos paperikaukalossa

Huomautus: Tulostimen sisällä on herkkiä osia. Vältä niiden tarpeetonta koskettelua, kun poistat tukoksia.

1 Sammuta tulostin painamalla -näppäintä.

2 Ota paperista tukevasti kiinni ja vedä se sitten varovasti ulos tulostimesta.

Huomautus: Varo repimästä paperia, kun poistat sitä.

3 Käynnistä tulostin uudelleen painamalla -näppäintä.

Paperitukos arkinkääntäjässä

Huomautus: Tulostimen sisällä on herkkiä osia. Vältä niiden tarpeetonta koskettelua, kun poistat tukoksia.

1 Paina arkinkääntäjän salpoja alas ja vedä arkinkääntäjä ulos.

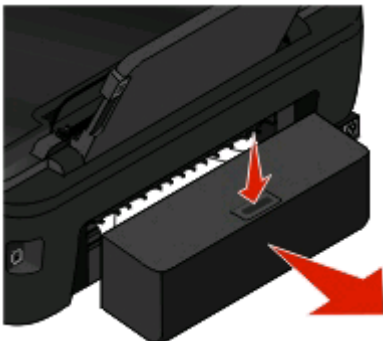

 **VAARA—LOUKKAANTUMISVAARA:** Arkinkääntäjän kannen takana on paperireitin osana toimivia ulkonevia ruoteita. Ole varovainen poistaessasi paperitukosta tältä alueelta, jotta välttyisit vammoilta.

2 Ota paperista tukevasti kiinni ja vedä se sitten varovasti ulos tulostimesta.



Huomautus: Varo repimästä paperia, kun poistat sitä.

3 Aseta arkinkääntäjä takaisin paikalleen.

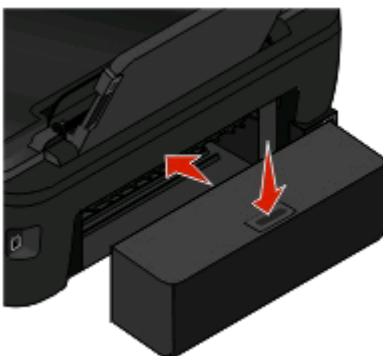

4 Kosketa **VALMIS**-painiketta tai paina -näppäintä tulostinmallin mukaan.

5 Jatka tulostustyötä tietokoneesta.

Tavallisen tai erikoismateriaalin syöttöhäiriö

Tässä on mahdollisia ratkaisuja tilanteeseen, jossa tavallisella paperilla tai erikoismateriaalilla tapahtuu syöttöhäiriö, tulostin syöttää useita arkkeja kerralla tai arkit tarttuvat yhteen. Kokeile jotakin seuraavista keinoista:

TARKISTA PAPERIN KUNTO.

Käytä vain uutta paperia, jossa ei ole ryppyjä.

TARKISTA PAPERIN LISÄÄMINEN.

- Lisää tulostimeen vähemmän paperia.
- Lisää paperi tulostimeen tulostuspuoli ylöspäin. (Jos et ole varma, kumpi puoli on tulostuspuoli, katso paperin mukana toimitettuja ohjeita.)
- Tarkista käyttämäsi paperin tai erikoismateriaalien lisäysohjeet.

POISTA SIVU TULOSTIMESTA HETI, KUN SE TULOSTUU.

SÄÄDÄ PAPERIOHJAIMET SOPIVIKSI LISÄTYLLE PAPERILLE.

Tulostuksen vianmääritys

- "Huono tulostuslaatu sivun reunoissa" sivulla 100
- "Tulostetussa kuvassa näkyy juovia tai viivoja" sivulla 101
- "Tulostus toimii hitaasti" sivulla 102
- "Tietokoneen toiminta hidastuu tulostettaessa" sivulla 102

Huono tulostuslaatu sivun reunoissa

Jos ongelma ei ratkea Ennen vianmääritystä -tarkistusluettelon avulla, kokeile ainakin yhtä seuraavista ehdotuksista:

TARKISTA TULOSTUKSEN VÄHIMMÄISASETUKSET.

Jos et käytä reunuksetonta tulostusta, käytä näitä reunuksen vähimmäisarvoja:

- Vasen ja oikea reunus:
 - 6,35 mm (0,25 tuumaa) - Letter-koko
 - 3,37 mm (0,133 tuumaa) - kaikki paperikoot, paitsi Letter.
- Yläreunus: 1,7 mm (0,067 tuumaa)
- Alareunus: 12,7 mm (0,5 tuumaa)

VALITSE REUNUKSETON-TULOSTUSTOIMINTO.

Windows-käyttäjät

- 1 Kun asiakirja tai valokuva on avattu, valitse **Tiedosto > Tulosta**.
- 2 Valitse **Ominaisuudet, Määritykset** tai **Asetukset**.

3 Valitse Tulostusasetukset-välilehden Paperiasetukset-alueelta **Reunukseton**.

Macintosh-käyttäjät

1 Kun valokuva on avattu, valitse **File** (Tiedosto) > **Page Setup** (Sivun asetukset).

Jos File (Tiedosto) -valikossa ei ole Page Setup (Sivun asetukset) -vaihtoehtoa, siirry vaiheeseen kaksi. Määritä muussa tapauksessa tulostusasetukset seuraavasti:

a Valitse Settings (Asetukset) -ponnahdusvalikosta **Page Attributes** (Sivun ominaisuudet).

b Valitse tulostin Format for (Muoto) -ponnahdusvalikosta.

c Valitse Paper Size (Paperikoko) -ponnahdusvalikosta paperikoko, jonka nimessä on "(Borderless)" (reunukseton).

Jos lisäsit tulostimeen esimerkiksi 4 x 6 -valokuvakortteja, valitse **US 4 x 6 in (Borderless)** (4 x 6 tuumaa (Reunukseton)).

d Valitse suunta ja valitse sitten **OK**.

2 Valitse valikkoriviltä **File** (Tiedosto) > **Print** (Tulosta).

Jos olet jo määrittänyt tulostimen, paperikoon ja suunnan vaiheessa 1, voit joutua valitsemaan tulostimen uudelleen Printer (Tulostin) -ponnahdusvalikosta ennen siirtymistä vaiheeseen 3. Muussa tapauksessa määritä nämä asetukset:

a Valitse tulostin Printer (Tulostin) -ponnahdusvalikosta.

b Valitse Paper Size (Paperikoko) -ponnahdusvalikosta paperikoko, jonka nimessä on "(Borderless)" (reunukseton).

Jos lisäsit tulostimeen esimerkiksi 4 x 6 -valokuvakortteja, valitse **US 4 x 6 in (Borderless)** (4 x 6 tuumaa (Reunukseton)).

c Valitse tulostussuunta.

3 Valitse tarvittaessa **Advanced** (Lisäasetukset).

4 Valitse tulostusasetusten ponnahdusvalikosta **Print Settings** (Tulostusasetukset) tai **Quality & Media** (Laatu ja materiaali).

- Valitse paperilaji Paper Type (Paperilaji) -ponnahdusvalikosta.

- Valitse Print Quality (Tulostuslaatu) -ponnahdusvalikosta **Photo** (Valokuva) tai **Best** (Paras).

5 Osoita **Print** (Tulosta).

Tulostetussa kuvassa näkyy juovia tai viivoja

Jos ongelma ei ratkea Ennen vianmäärittystä -tarkistusluettelon avulla, kokeile ainakin yhtä seuraavista ehdotuksista:

TARKISTA MUSTETASOT.

Vaihda vähissä olevat tai tyhjät värikasetit.

VALITSE PAREMPI TULOSTUSLAATU TULOSTINOHJELMISTOSTA.

VARMISTA, ETTÄ VÄRIKASETIT ON ASENNETTU OIKEIN.

KOHDISTA TULOSTUSPÄÄ.

PUHDISTA TAI SYVÄPUHDISTA TULOSTUSPÄÄN SUUTTIMIT.

Huomautus: Jos nämä ratkaisut eivät poista tulostetun kuvan juovia tai viivoja, ota yhteyttä tekniseen tukeen.

Tulostus toimii hitaasti

Jos ongelma ei ratkea Ennen vianmäärittystä -tarkistusluettelon avulla, kokeile ainakin yhtä seuraavista ehdotuksista:

MAKSIMOI TIETOKONEEN KÄSITTELYNOPEUS.

- Sulje kaikki sovellukset, joita et käytä.
- Vähennä asiakirjan grafiikka ja kuvien määrä minimiin.
- Poista järjestelmästä mahdollisimman monta käyttämätöntä fonttia.

LISÄÄ MUISTIA.

Harkitse lisämuistin hankkimista.

VALITSE TULOSTINOHJELMISTOSTA HEIKOMPI TULOSTUSLAATU.

VALITSE KÄYTETTYÄ PAPERILAJIA VASTAAVA PAPERILAJI MANUAALISESTI.

POISTA TULOSTINOHJELMISTO JA ASENNÄ SE UUELLEEN.

Tietokoneen toiminta hidastuu tulostettaessa

Nämä ovat mahdollisia ratkaisukeinoja. Kokeile jotakin seuraavista:

JOS KÄYTÖSSÄ ON USB-YHTEYS, KOKEILE TOISTA USB-KAAPELIA.

JOS KÄYTÄT VERKKOA, NOLLAA YHTEYSPISTEEN (REITITIN) VIRTAA.

- 1 Irrota virtajohto yhteyspisteestä.
- 2 Odota kymmenen sekuntia ja kytke virtajohto uudelleen.

Kopioinnin ja skannauksen vianmäärittäminen

- "Kopiointi- tai skannausyksikkö ei vastaa" sivulla 103
- "Skannausyksikkö ei sulkeudu" sivulla 103
- "Kopioidun tai skannatun kuvan laatu on huono" sivulla 103
- "Asiakirja tai valokuva kopioituu tai skannautuu osittain" sivulla 103
- "Skannaus ei onnistunut" sivulla 104
- "Skannaaminen kestää liian kauan tai aiheuttaa tietokoneen toimintahäiriön" sivulla 104
- "Skannaaminen tietokoneeseen verkosta ei onnistu" sivulla 104

Kopiointi- tai skannausyksikkö ei vastaa

Jos ongelma ei ratkea Ennen vianmäärittystä -tarkistusluettelon avulla, kokeile ainakin yhtä seuraavista ehdotuksista:

ASETÄ TULOSTIN OLETUSTULOSTIMEKSI.

POISTA TULOSTINOHJELMISTO JA ASENNA SE UUELLEEN.

Skannausyksikkö ei sulkeudu

- 1 Avaa skannausyksikkö nostamalla.
- 2 Poista este, joka estää skannausyksikköä sulkeutumasta.
- 3 Sulje skannausyksikkö.

Kopioidun tai skannatun kuvan laatu on huono

Jos ongelma ei ratkea Ennen vianmäärittystä -tarkistusluettelon avulla, kokeile ainakin yhtä seuraavista ehdotuksista:

PUHDISTA SKANNAUSTASO.

SÄÄDÄ SKANNAUSLAATUA TULOSTINOHJELMISTOSTA.

TUTUSTU KOPIOINNIN, SKANNAAMISEN JA KUVANLAADUN PARANTAMISEN VIHJEISIIN.

KÄYTÄ SELKEÄMPÄÄ VERSIOTA ALKUPERÄISESTÄ ASIAKIRJASTA TAI KUVASTA.

VARMISTA, ETTÄ ASIAKIRJA TAI VALOKUVA ON SKANNAUSTASOLLA SKANNATTAVA PUOLI ALASPÄIN JA SEN OIKEASSA NURKASSA.

Asiakirja tai valokuva kopioituu tai skannautuu osittain

Jos ongelma ei ratkea Ennen vianmäärittystä -tarkistusluettelon avulla, kokeile ainakin yhtä seuraavista ehdotuksista:

VARMISTA, ETTÄ ASIAKIRJA TAI VALOKUVA ON SKANNAUSTASOLLA SKANNATTAVA PUOLI ALASPÄIN JA SEN OIKEASSA NURKASSA.

VALITSE TULOSTUSOHJELMISTOSTA LISÄTTYÄ PAPERIA VASTAAVA PAPERIKOKO.

VARMISTA, ETTÄ ALKUPERÄINEN KOKO -ASETUS VASTAA SKANNATTAVAN ASIAKIRJAN KOKOA

Skannaus ei onnistunut

Jos ongelma ei ratkea Ennen vianmäärittystä -tarkistusluettelon avulla, kokeile ainakin yhtä seuraavista ehdotuksista:

TARKISTA USB-LIITÄNTÄ.

- 1 Tarkista, että USB-kaapelissa ei ole näkyviä vaurioita. Jos kaapeli vaurioitunut, käytä uutta.
- 2 Työnnä USB-kaapelin neliömäinen pää kunnolla tulostimen takana olevaan liittimeen.
- 3 Työnnä USB-kaapelin suorakulmainen pää kunnolla tietokoneen USB-porttiin.
USB-portti on merkitty USB-merkillä .

Huomautus: Jos ongelmat jatkuvat, kokeile jotakin tietokoneen muista USB-porteista. Olet saattanut liittää kaapelin vialliseen porttiin.

KÄYNNISTÄ TIETOKONE UUELLEEN.

Skannaaminen kestää liian kauan tai aiheuttaa tietokoneen toimintahäiriön

Jos ongelma ei ratkea Ennen vianmäärittystä -tarkistusluettelon avulla, kokeile ainakin yhtä seuraavista ehdotuksista:

SULJE MUUT OHJELMAT, JOITA EI KÄYTETÄ.

KÄYTÄ MATALAMPAA SKANNAUSTARKKUUTTA.

Skannaaminen tietokoneeseen verkosta ei onnistu

Jos ongelma ei ratkea Ennen vianmäärittystä -tarkistusluettelon avulla, kokeile ainakin yhtä seuraavista ehdotuksista:

VARMISTA, ETTÄ TULOSTIN JA KOHDETIETOKONE ON YHDISTETTY SAMAA VERKKOON.

VARMISTA, ETTÄ TULOSTINOHJELMISTO ON ASENNETTU KOHDETIETOKONEESEEN.

Muistikortin vianmäärittys

- "Muistikortin vianmäärittys -tarkistusluettelo" sivulla 105
- "Mitään ei tapahdu, kun muistikortti asetetaan tulostimeen" sivulla 105
- "Asiakirjojen tulostaminen muistikortista tai flash-asemasta ei onnistu" sivulla 105
- "Valokuvat eivät siirry muistikortista langattoman verkon välityksellä" sivulla 106

Muistikortin vianmääritys -tarkistusluettelo

Voit ratkaista useimmat muistikorttiongelmat käyttämällä seuraavaa tarkistusluetteloä ennen vianmääritystä:

- Varmista, että käyttämäsi muistikorttia voi käyttää tulostimessa.
- Varmista, että muistikortti ei ole vaurioitunut.
- Varmista, että muistikortti sisältää tulostimen tukemia tiedostotyyppjejä.

Mitään ei tapahdu, kun muistikortti asetetaan tulostimeen

Jos ongelma ei ratkea Muistikortin vianmääritys -tarkistusluettelon avulla, kokeile ainakin yhtä seuraavista ehdotuksista:

ASETA MUISTIKORTTI UUELLEEN TULOSTIMEEN.

Muistikortti on ehkä asetettu liian hitaasti. Poista muistikortti ja aseta se nopeasti uudelleen tulostimeen.

TARKISTA USB-LIITÄNTÄ.

- 1 Tarkista, että USB-kaapelissa ei ole näkyviä vaurioita. Jos kaapeli vaurioitunut, käytä uutta.
- 2 Työnnä USB-kaapelin neliömäinen pää kunnolla tulostimen takana olevaan liittimeen.
- 3 Työnnä USB-kaapelin suorakulmainen pää kunnolla tietokoneen USB-porttiin.

USB-portti on merkitty USB-merkillä .

Huomautus: Jos ongelmat jatkuvat, kokeile jotakin tietokoneen muista USB-porteista. Olet saattanut liittää kaapelin vialliseen porttiin.

TARKISTA VERKKOYHTEYDEN TOIMIVUUS.

Jos tulostin ja tietokone ovat yhteydessä verkon välityksellä, tarkista että oikea palvelin ja laite ovat yhteydessä. Valitse tulostin tietokoneesta tai tietokone tulostimesta.

Asiakirjojen tulostaminen muistikortista tai flash-asemasta ei onnistu

Jos ongelma ei ratkea Muistikortin vianmääritys -tarkistusluettelon avulla, kokeile seuraavia ehdotuksia:

TARKISTA USB-LIITÄNTÄ.

- 1 Tarkista, että USB-kaapelissa ei ole näkyviä vaurioita. Jos kaapeli vaurioitunut, käytä uutta.
- 2 Työnnä USB-kaapelin neliömäinen pää kunnolla tulostimen takana olevaan liittimeen.
- 3 Työnnä USB-kaapelin suorakulmainen pää kunnolla tietokoneen USB-porttiin.

USB-portti on merkitty USB-merkillä .

Huomautus: Jos ongelmat jatkuvat, kokeile jotakin tietokoneen muista USB-porteista. Olet saattanut liittää kaapelin vialliseen porttiin.

TARKISTA VERKKOYHTEYDEN TOIMIVUUS.

Jos tulostin ja tietokone ovat yhteydessä verkon välityksellä, tarkista että oikea palvelin ja laite ovat yhteydessä. Valitse tulostin tietokoneesta tai tietokone tulostimesta.

Valokuvat eivät siirry muistikortista langattoman verkon välityksellä

Jos ongelma ei ratkea Muistikortin vianmääritys -tarkistusluettelon avulla, kokeile ainakin yhtä seuraavista ehdotuksista:

VARMISTA, ETTÄ SEKÄ TULOSTIMEEN ETTÄ KOHDETIETOKONEESEEN ON KYTKETTY VIRTAA JA ETTÄ NE OVAT VALMIINA.

VALITSE OIKEA TIETOKONEEN NIMI TULOSTIMESSA OLEVASTA LUETTELOSTA.

VARMISTA, ETTÄ LANGATON VERKKOYHTEYS ON MUODOSTETTU JA AKTIIVINEN.

Jos langaton verkkoyhteys ei ole toiminnassa, liitä tulostin tietokoneeseen USB-kaapelilla.

Langattoman yhteyden vianmääritys

- "Langattoman verkkoyhteyden vianmäärityksen tarkistuslista" sivulla 106
- "Langattomien verkkoasetusten palauttaminen tehdasasetuksiin" sivulla 107
- "Langattoman verkon välityksellä ei voi tulostaa." sivulla 107
- "Jatka-painike ei ole käytettävissä" sivulla 111
- "Tulostaminen ei onnistu ja tietokoneessa on palomuuuri." sivulla 112
- "Wi-Fi-merkkivalo ei pala" sivulla 112
- "Wi-Fi-merkkivalo palaa vihreänä, mutta tulostin ei tulosta (vain Windows)" sivulla 113
- "Wi-Fi-merkkivalo palaa yhä oranssina" sivulla 114
- "Wi-Fi-merkkivalo vilkkuu oranssina asennuksen aikana" sivulla 115
- "Langatonta tulostuspalvelintä ei ole asennettu" sivulla 119
- ""Tiedonsiirto ei ole käytettävissä" -ilmoitus tulee näkyviin tulostettaessa langattomasti" sivulla 119
- "Yhteys tulostimeen katoaa, kun tulostin on yhdistetty VPN-verkkoon (Virtual Private Network)." sivulla 121
- "Ajoittain ilmenevien langattoman tiedonsiirron ongelmien ratkaiseminen" sivulla 121

Langattoman verkkoyhteyden vianmäärityksen tarkistuslista

Ennen kuin aloitat langattoman tulostimen vianmäärityksen, tarkista seuraavat asiat:





- Tulostin, tietokone ja langaton yhteyspiste on kytketty pistorasiaan ja kaikkiin on kytketty virta.
- Langaton verkko toimii kunnolla.

Yritä ottaa yhteys muihin langattoman verkon tietokoneisiin.

Jos verkossa on Internet-yhteys, yritä muodostaa yhteys Internetiin langattoman yhteyden välityksellä.

- SSID on oikein.
Tarkista tulostimen käyttämä SSID-nimi tulostamalla verkkoasetussivu.
Jos et ole varma, onko SSID oikea, suorita langattomien asetusten määrittäminen uudelleen.
- WEP-avain tai WPA-salasana on oikein (jos verkko on suojattu).
Kirjaudu langattomaan yhteyspisteeseen (langattomaan reitittimeen) ja tarkista suojausasetukset.
Suojausavain muistuttaa salasanaa. Kaikissa laitteissa, jotka ovat samassa WEP-, WPA- tai WPA2-suojausta käyttävässä verkossa, käytetään samaa suojausavainta.
Jos et ole varma, ovatko suojaustiedot oikein, suorita langattomien asetusten määrittäminen uudelleen.
- Tulostin ja tietokone ovat langattoman verkon kantamalla.
Useimmissa verkoissa tulostimen ja tietokoneen tulee olla 30 metrin säteellä langattomasta yhteyspisteestä (langattomasta reitittimestä).
- Wi-Fi-merkkivalo palaa jatkuvasti vihreänä.
- Tulostinohjain on asennettu tietokoneeseen, josta tulostinta käytetään.
- Oikea tulostinportti on valittu.
- Tietokone ja tulostin ovat yhteydessä samaan langattomaan verkkoon.
- Tulostin ei ole lähellä esteitä tai elektronisia laitteita, jotka voivat häiritä langatonta signaalia.
Tarkista, että tulostimen ja langattoman yhteyspisteen välissä ei ole tolppia, seiniä tai tukipilareita, joissa on metallia tai betonia.
Monet laitteet voivat aiheuttaa tilapäisiä häiriöitä. Näitä ovat esimerkiksi vauvapuhelimet, moottorit, langattomat puhelimet, turvajärjestelmän kamerat, muut langattomat verkot ja jotkut Bluetooth-laitteet.

Langattomien verkkoasetusten palauttaminen tehdasasetuksiin

- 1 Paina tulostimen ohjauspaneelin -näppäintä.
- 2 Siirry nuolinäppäimillä kohtaan **Verkkoasetukset** ja paina sitten -näppäintä.
- 3 Siirry nuolinäppäimillä kohtaan **Palauta verkkosovitin tehdasasetuksiin**, ja paina sitten -näppäintä.
- 4 Siirry nuolinäppäimillä kohtaan **Kyllä**, ja paina sitten -näppäintä.
Tulostimen langattomat verkkoasetukset palautetaan oletusarvoihin. Voit tarkistaa tämän tulostamalla verkkoasetussivun.

Langattoman verkon välityksellä ei voi tulostaa.

Jos asennuksen aikana ilmenee ongelma tai tulostinta ei näy tulostinkansiossa tai tulostinvaihtoehtona tulostustyötä lähetettäessä, voit yrittää ohjelmiston poistamista ja uudelleenasettamista.

Tarkista vianmäärityksen tarkistusluettelo ennen ohjelmiston uudelleenasettamista ja toimi sitten seuraavasti:

SAMMUTA TUKIASEMA (LANGATON REITITIN) JA KÄYNNISTÄ SE UUELLEEN.

Odota yksi minuutti, jotta tulostin ja tietokone muodostavat yhteyden uudelleen. Tämä saattaa päivittää verkkoyhteydet ja ratkaista yhteysongelmat.

KATKAISE YHTEYS VPN-ISTUNTOON.

Kun tietokone on yhteydessä toiseen verkkoon VPN-yhteyden välityksellä, sillä ei voi käyttää tulostinta langattoman verkon välityksellä. Lopeta VPN-istunto ja yritä tulostaa uudelleen.

TARKISTA, ETTÄ ESITTELYTILA EI OLE KÄYTÖSSÄ.

Tietyt tulostimen toiminnot eivät ole käytössä esittelytilassa.

Siirry tulostimen ohjauspaneelissa kohtaan

 > **Esittelytila** > **Ei käytössä** > tallenna asetus

TARKISTA WEP-AVAIN TAI WPA-SALASANA.

Jos tukiasemassa käytetään WEP-suojausta, WEP-avaimen tulee olla seuraavanlainen:

- Täsmälleen 10 tai 26 heksadesimaalimerkkiä. Heksadesimaalimerkit ovat A–F, a–f ja 0–9.

tai

- Täsmälleen 5 tai 13 ASCII-merkkiä. ASCII-merkit ovat kirjaimia, numeroita ja näppäimistöissä esiintyviä symboleja. WEP-avaimen ASCII-merkeissä suuret ja pienet kirjaimet erotetaan toisistaan.

Jos tukiasemassa käytetään WPA- tai WPA2-suojausta, WPA-salasanassa tulee olla

- Täsmälleen 64 heksadesimaalimerkkiä. Heksadesimaalimerkit ovat A–F, a–f ja 0–9.

tai

- 8 - 63 ASCII-merkkiä. ASCII-merkit ovat kirjaimia, numeroita ja näppäimistöissä esiintyviä symboleja. WPA-salasanan ASCII-merkeissä suuret ja pienet kirjaimet erotetaan toisistaan.

Huomautus: Jos et tiedä näitä tietoja, katso langattoman verkon mukana toimitettuja ohjeita tai kysy henkilöltä, joka määrittä langattoman verkkosi asetukset.

TARKISTA, ONKO TUKIASEMASSA LIITTÄMIS-/REKISTERÖINTIPAINIKE.

Euroopassa, Lähi-idässä ja Afrikassa käytetyt langattomat laajakaistapäätteet ("box"), kuten LiveBox, AliceBox, N9UF Box, FreeBox tai Club Internet voivat edellyttää liittämisen-/rekisteröintipainikkeen painamista, kun tulostin lisätään langattomaan verkkoon.

Jos käytössäsi on jokin näistä päätteistä ja tarvitset lisätietoja, katso päätteen mukana toimitettuja käyttöohjeita tai kysy asiasta *Internet-palveluntuottajaltasi*.

SIIRRÄ YHTEYSPISTE KAUEMMAKSI MUISTA SÄHKÖLAITTEISTA.

Sähkölaitteet, kuten mikroaaltouunit tai muut kodinkoneet, langattomat puhelimet, vauvapuhelin tai turvajärjestelmän kamerat voivat aiheuttaa tilapäisiä häiriöitä. Tarkista, että yhteyspiste ei ole liian lähellä tällaisia laitteita.

SIIRRÄ TIETOKONE JA/TAI TULOSTIN LÄHEMMÄKSI TUKIASEMAA.

Monet tekijät vaikuttavat langattoman verkon kantamaan. Näitä ovat esimerkiksi tukiaseman ja verkkosovittimien ominaisuudet. Jos tulostamisessa ilmenee ongelmia, yritä sijoittaa tietokone ja tulostin enintään 30 metrin päähän toisistaan.

TARKISTA LANGATTOMAN SIGNAALIN LAATU.

Tulosta verkkoasetussivu ja tarkista signaalin laatu. Jos signaalin laatu on luettelon mukaan hyvä tai erinomainen, ongelman aiheuttaa jokin muu tekijä.

TARKISTA SUOJAUKSEN LISÄASETUKSET.

- Jos langattoman verkon käyttöä rajoitetaan MAC (Media Access Control) -osoitteiden suodattamisella, tulostimen MAC-osoite on lisättävä niiden osoitteiden luetteloon, joiden annetaan muodostaa yhteys tukiasemaan.
- Jos tukiasema määritetään myöntämään rajoitettu määrä IP-osoitteita, asetusta on muutettava siten, että tulostin voidaan lisätä verkkoon.

Huomautus: Jos et osaa tehdä näitä muutoksia, katso yhteyspisteen mukana toimitettuja ohjeita tai kysy henkilöltä, joka määrittä langattoman verkkosi asetukset.

VARMISTA, ETTÄ TIETOKONE ON YHDISTETTY TUKIASEMAAN.

- Katso, onko Internet-yhteys käytössä avaamalla web-selain ja katsomalla mitä tahansa sivustoa.
- Jos langattomassa verkossa on muita tietokoneita tai resursseja, tarkista, saatko niihin yhteyden tietokoneestasi.

TARKISTA, ETTÄ TIETOKONE JA TULOSTIN ON YHDISTETTY SAMAAN LANGATTOMAAN VERKKOON.

Jos tulostin ei ole samassa langattomassa verkossa kuin tietokone, tulostimella ei voi tulostaa langattomasti. Tulostimen SSID-tunnuksen on vastattava tietokoneen SSID-tunnusta, jos tietokone on jo yhdistetty langattomaan verkkoon.

Windows-käyttäjät

1 Hanki sen verkon SSID, johon tietokone on yhdistetty.

a Kirjoita langattoman tukiaseman IP-osoite verkkoselaimen osoiteriville.

Jos et tiedä tukiaseman IP-osoitetta,

1 Valitse  tai valitse ensin **Käynnistä** ja sitten **Suorita**.

2 Kirjoita Aloita haku- tai Suorita-kenttään **cmd**.

3 Paina **Enter**-näppäintä tai valitse **OK**-painike.

4 Kirjoita **ipconfig** ja paina **Enter**-näppäintä. Tarkista Langaton verkkoyhteys -osasta:

- "Default Gateway" (Oletusyhdyskäytävä) -tieto on tukiasema.
- IP-osoite on neljä pisteillä erotettua numerosarjaa, kuten 192.168.2.134.

b Kirjoita pyydettäessä tukiaseman käyttäjätunnus ja salasana.

c Valitse **OK**.

d Etsi Langattomat asetukset -osasta kohta SSID.

e Kirjoita SSID muistiin.

Huomautus: Kirjoita se tarkasti oikein isot kirjaimet mukaan lukien.

2 Hanki sen verkon SSID, johon tulostin on yhdistetty:

a Tulosta verkkoasetussivu tulostimesta.

b Etsi Langattomat-osasta kohta SSID.

3 Vertaa tulostimen ja tietokoneen SSID-tunnusta toisiinsa.

Jos SSID-tunnukset ovat samat, tietokone ja tulostin on yhdistetty samaan langattomaan verkkoon.

Jos SSID-tunnukset eivät ole samat, asenna tulostin tietokoneen käyttämään langattomaan verkkoon suorittamalla apuohjelma uudelleen.

Macintoshin-käyttäjät, joilla on AirPort-tukiasema

Mac OS X -versio 10.5 tai uudempi

1 Siirry omenavalikosta

System Preferences (Järjestelmäasetukset) > **Network** (Verkko) > **AirPort**

Sen verkon SSID, johon tietokone on yhdistetty, näytetään Network Name (Verkkonimi) -valikossa.

2 Kirjoita SSID muistiin.

Mac OS X -versio 10.4:

1 Siirry Finder-toiminnosta

Applications (Sovellukset) > **Internet Connect** (Internet-yhteys) > **AirPort**

Sen verkon SSID, johon tietokone on yhdistetty, näytetään Network (Verkko) -valikossa.

2 Kirjoita SSID muistiin.

Macintosh-käyttäjät, joilla on tukiasema

1 Kirjoita tukiaseman IP-osoite verkkoselaimen osoitekenttään ja jatka vaiheeseen 2.

Jos et tiedä tukiaseman IP-osoitetta, tee seuraava toimenpide:

a Siirry omenavalikosta

System Preferences (Järjestelmäasetukset) > **Network** (Verkko) > **AirPort**

b Osoita **Advanced** (Lisäasetukset) tai **Configure** (Määritä).

c Osoita **TCP/IP**.

Router (Reititin) -tieto on tyypillisesti tukiasema.

2 Kirjoita pyydettäessä käyttäjätunnus ja salasana ja osoita sitten **OK**.

3 Etsi Langattomat asetukset -osasta kohta SSID.

4 Kirjoita muistiin SSID, suojauksen tyyppi ja WEP-avain/WPA-salasana (jos ne näytetään).

Huomautuksia:

- Kirjoita verkkotiedot tarkasti oikein isot kirjaimet mukaan lukien.
- Säilytä SSID-koodia ja WEP-avainta tai WPA-salasanaa turallisessa paikassa myöhempää käyttöä varten.

VARMISTA, ETTÄ KÄYTTÖJÄRJESTELMÄ ON YHTEENSOPIVA AIRPORT-YHTEYDELLÄ TEHTÄVÄN LANGATTOMAN TULOSTUKSEN KANSSA (VAIN MACINTOSH).

Tulostin tukee langatonta tulostusta AirPort-tukiaseman välityksellä vain Mac OS X versiossa 10.5 ja sitä uudemmissa.

Jatka-painike ei ole käytettävissä

Kokeile seuraavia ratkaisuja esitysjärjestyksessä, kunnes Jatka-painike aktivoituu ja sen voi valita:

TARKISTA, ONKO USB-KAAPELI LIITETTY KUNNOLLA SEKÄ TIETOKONEEN ETTÄ TULOSTIMEN USB-PORTTIIN.

USB-portit on merkitty -symbolilla.

VARMISTA, ETTÄ TULOSTIN ON KYTKETTY PISTORASIAAN JA SIIHEN ON KYTKETTY VIRTA.

Tarkista, palaako -näppäin. Jos tulostin on juuri käynnistetty, USB-kaapeli pitää ehkä irrottaa ja kiinnittää uudelleen.

TARKISTA, ETTÄ TIETOKONEEN USB-PORTTI TOIMII.

Testaa USB-portti liittämällä siihen muita laitteita. Jos portissa voi käyttää muita laitteita, portti toimii.

Jos tietokoneen USB-portti ei toimi, kokeile käyttää tietokoneen muita USB-portteja.

VARMISTA, ETTÄ USB-KAAPELI TOIMII.

Kokeile toista USB-kaapelia. Jos kaapeli on yli 3 metrin mittainen, kokeile lyhyempää kaapelia.

VARMISTA, ETTÄ KÄYTÄT TULOSTINMALLIN MUKAISTA CD-LEVYÄ.

Vertaa CD-levyllä olevaa tulostinmallia tulostimen tulostinmalliin. Numeroiden pitäisi olla täsmälleen samat tai ainakin samaa sarjaa.

Jos et ole varma asiasta, etsi tulostinohjelmiston päivitetty versio web-sivustostamme. Lisätietoja on *Käyttöoppaan* kohdassa "Tulostinohjelmiston asentaminen". Voit avata *Käyttöoppaan* asennusnäytön alareunan linkistä.

KYTKE MUUNTAJA UUDELLEEN.

- 1 Sammuta tulostin.
- 2 Irrota virtajohto pistorasiasta.
- 3 Irrota muuntaja tulostimen takaosasta ja kytke se sitten uudelleen.
- 4 Kytke virtajohto takaisin pistorasiaan.
- 5 Käynnistä tulostin ja jatka asennusta tietokoneessa.

YRITÄ SUORITTA ASENNUSOHJELMA UUDELLEEN.

- 1 Sulje asennusohjelma.
- 2 Poista CD-levy ja käynnistä tietokone uudelleen.
- 3 Aseta CD-levy tietokoneeseen ja suorita asennusohjelma uudelleen.

Huomautuksia:

- Kun pääset **Ohjelmisto on jo asennettu** -näyttöön, varmista, että valitset **Asenna tulostin** -vaihtoehdon.
- Jos olet jo asentanut tulostimen, ohita ohjattu laitteiston asennustoiminto valitsemalla **Määritetäänkö uuden tulostimen asetukset?** -näytössä **Uusi tietokone** -vaihtoehto.

TARKISTA, ETTÄ TIETOKONE PYSTYY HAVAITSEMAAN USB-AKTIVITEETIN USB-PORTISSA.

Avaa Laitehallinta, jotta näet, ilmeneekö USB-portissa toimintaa, kun siihen liitetään USB-laite:

- 1 Valitse  tai valitse ensin **Käynnistä** ja sitten **Suorita**.
- 2 Kirjoita Aloita haku- tai Suorita-kenttään `devmgmt.msc`.
- 3 Paina **Enter**-näppäintä tai valitse **OK**-painike.
Laitehallinta avautuu.
- 4 Katso Laitehallinta-ikkunaa, kun liität USB-porttiin USB-kaapelin tai muun laitteen. Ikkuna päivittyy, kun Laitehallinta tunnistaa USB-liitännän.
 - Jos Laitehallinnassa näkyy toimintaa, mutta mikään edellisistä ratkaisuista ei toiminut, soita Asiakastukeen.
 - Jos Laitehallinnassa ei näy toimintaa, tietokoneessa ja sen USB-tuessa voi olla jokin ongelma. Tietokoneen on tunnistettava USB-yhteys, jotta asennus voi toimia.



Tulostaminen ei onnistu ja tietokoneessa on palomuuri.

Muiden valmistajien (muiden kuin Microsoftin) palomuurit voivat häiritä langattoman tulostuksen toimintaa. Jos tulostimen ja tietokoneen asetukset on määritetty oikein ja langaton verkko toimii, mutta tulostin ei tulosta langattomasti, syy voi olla palomuurissa. Jos tietokoneessa on palomuuri (muu kuin Windowsin palomuuri), kokeile ainakin yhtä seuraavista:

- Päivitä palomuuri valmistajan uusimmalla päivityksellä. Katso ohjeet tämän tekemiseen palomuurin mukana toimitetuista ohjeista.
- Jos ohjelma pyytää pääsyä palomuurista, kun asennat tulostinta tai yrität tulostaa, varmista, että näiden ohjelmien annetaan toimia.
- Poista palomuuri tilapäisesti käytöstä ja asenna langaton tulostin tietokoneeseen. Ota palomuuri uudelleen käyttöön, kun olet tehnyt langattoman asennuksen valmiiksi.

Wi-Fi-merkkivalo ei pala

TARKISTA VIRTAA.

Jos Wi-Fi-merkkivalo ei pala, tarkista, että -valo palaa. Jos -valo ei pala, tarkista seuraavat asiat:

- Varmista, että tulostin on kytketty pistorasiaan ja siihen on kytketty virta.
- Varmista, että tulostin on kytketty toimivaan pistorasiaan.
- Jos tulostin on kytketty jatkojohtoon, tarkista, että siihen on kytketty virta ja että se toimii.

Wi-Fi-merkkivalo palaa vihreänä, mutta tulostin ei tulosta (vain Windows)

Jos asetukset on määritetty langatonta tulostamista varten ja kaikki asetukset näyttävät olevan oikein, mutta tulostin ei tulosta kokeile jotakin tai joitakin seuraavista toimista:

ANNA LANGATTOMAN ASENNUKSEN EDETÄ LOPPUUN.

Yritä tulostaa, poista asennus-CD-levy tai irrota asennuskaapelia vasta, kun Langaton asennus onnistui -näyttö tulee näkyviin.

OTA TULOSTIN KÄYTTÖÖN.

Vahvista seuraavasti, että tulostin on otettu käyttöön:

- 1 Valitse  tai valitse ensin **Käynnistä** ja sitten **Suorita**.
- 2 Kirjoita Aloita haku- tai Suorita-kenttään `control printers`.
- 3 Paina **Enter**-näppäintä tai valitse **OK**-painike.
Tulostinkansio avautuu.
- 4 Napsauta uutta tulostinta kakkospainikkeella ja valitse valikosta **Käytä tulostinta online-tilassa**.
- 5 Sulje Tulostimet- tai Tulostimet ja faksit -ikkuna ja yritä tulostaa uudelleen.

VALITSE LANGATON TULOSTIN.

Saatat joutua valitsemaan langattoman tulostimen tietokoneesta, jotta tulostinta voi käyttää langattomasti.

- 1 Valitse  tai valitse ensin **Käynnistä** ja sitten **Suorita**.
- 2 Kirjoita Aloita haku- tai Suorita-kenttään `control printers`.
- 3 Paina **Enter**-näppäintä tai valitse **OK**-painike.
Tulostinkansio avautuu.
- 4 Napsauta kakkospainikkeella tulostinta, jonka kansion nimi ja mallinumero ovat samat ja perässä lukee "(Verkko)."
- 5 Valitse valikosta **Käytä tulostinta online-tilassa**.
- 6 Sulje Tulostimet- tai Tulostimet ja faksit -ikkuna ja yritä tulostaa uudelleen.

VALITSE LANGATON PORTTI.

Jos tulostin on asennettu aiemmin paikallisesti liitettynä tulostimena, saatat joutua valitsemaan langattoman tulostimen, jotta voit käyttää tulostinta langattomasti.

- 1 Valitse  tai valitse ensin **Käynnistä** ja sitten **Suorita**.
- 2 Kirjoita Aloita haku- tai Suorita-kenttään `control printers`.
- 3 Paina **Enter**-näppäintä tai valitse **OK**-painike.
Tulostinkansio avautuu.
- 4 Napsauta tulostinta kakkospainikkeella ja valitse sitten valikosta **Ominaisuudet**.

- 5 Valitse **Portit**-välilehti.
- 6 Paikallista valittu portti. Valitun portin vieressä on valintamerkki Portti-sarakkeessa.
- 7 Jos valitun portin Kuvaus-sarakkeesta käy ilmi, että kyseessä on USB-portti, selaa luettelo ja valitse portti, jonka Kuvaus-sarakkeessa on teksti Tulostinportti. Varmista, että olet valinnut oikean tulostinportin tarkistamalla tulostimen mallin Tulostin-sarakkeesta.
- 8 Valitse **OK** ja yritä sitten tulostaa uudelleen.

Wi-Fi-merkkivalo palaa yhä oranssina

Kun Wi-Fi-merkkivalo palaa oranssina, se voi tarkoittaa jotakin seuraavista:

- Tulostinta ei ole määritetty infrastruktuuritilaan.
- Tulostin odottaa ad-hoc-yhteyden muodostamista toiseen langattomaan laitteeseen.
- Ei yhteyttä langattomaan verkkoon

Tulostin ei ehkä pysty muodostamaan verkkoyhteyttä häiriöiden takia, koska se on liian kaukana langattomasta yhteyspisteestä (langattomasta reitittimestä) tai sen asetuksia pitää muuttaa.

Nämä ovat mahdollisia ratkaisukeinoja. Kokeile jotakin seuraavista keinoista:

TARKISTA VERKKONIMI.

Tarkista, että verkolla ei ole sama nimi kuin toisella lähistöllä sijaitsevalla verkolla. Jos esimerkiksi naapurisi käyttää samaa valmistajan oletusverkkonimeä, tulostimesi saattaa muodostaa yhteyden naapurin verkkoon.

Jos et käytä ainutlaatuisia verkkonimeä, katso langattoman yhteyspisteen (langattoman reitittimen) ohjeista, miten verkkonimi määritetään.

Jos määrität uuden verkkonimen, tulostimen ja tietokoneen SSID on määritettävä käyttämään samaa verkkonimeä.

TARKISTA SUOJAUSAVAIMET.

Jos käytössä on WEP-suojaus

Kelvollinen WEP-avain on seuraavanlainen:

- Täsmälleen 10 tai 26 heksadesimaalimerkkiä. Heksadesimaalimerkit ovat A-F, a-f ja 0-9.

tai

- Täsmälleen 5 tai 13 ASCII-merkkiä. ASCII-merkit ovat kirjaimia, numeroita ja näppäimistössä esiintyviä symboleja.

Jos käytössä on WPA-suojaus

Kelvollinen WPA-salasana on seuraavanlainen:

- 8 - 63 ASCII-merkkiä. WPA-salasanan ASCII-merkeissä suuret ja pienet kirjaimet erotetaan toisistaan.

tai

- Täsmälleen 64 heksadesimaalimerkkiä. Heksadesimaalimerkit ovat A-F, a-f ja 0-9.

Jos langattomassa verkossa ei käytetä suojausta, siinä ei ole suojausavainta. Langattomaa verkkoa ei kannata käyttää ilman suojausta, koska tällöin tunkeilijat voivat käyttää verkon resursseja luvatta.

SIIRRÄ TIETOKONE JA/TAI TULOSTIN LÄHEMMÄKSI LANGATONTA YHTEYSPISTETTÄ (LANGATONTA REITITINTÄ).

802.11b- tai 802.11g-verkon laitteet voivat olla 100 metrin etäisyydellä toisistaan, kun taas 802.11n-verkoissa langattoman verkon kantama voi jopa kaksinkertaistua. Monet tekijät vaikuttavat langattoman verkon kantamaan. Näitä ovat esimerkiksi reitittimen ja verkkosovittimien ominaisuudet. Jos tulostamisessa ilmenee ongelmia, yritä sijoittaa tietokone ja tulostin enintään 30 metrin päähän toisistaan.

Verkon signaalivoimakkuuden näkee tulostimen verkkoasetussivulta.

TARKISTA MAC-OSOITE.

Jos verkossa käytetään MAC-osoitesuodatusta, tarkista että tulostimen MAC-osoite on lisätty MAC-osoitteiden suodatusluetteloon. Tämä sallii tulostimen toimia verkossa.

Wi-Fi-merkkivalo vilkkuu oranssina asennuksen aikana

Kun Wi-Fi-merkkivalo vilkkuu oranssina, se on merkki siitä, että tulostimen asetukset on määritetty langattomassa verkossa käyttämistä varten, mutta tulostin ei saa muodostettua yhteyttä verkkoon, jota varten sen asetukset on määritetty. Tulostin ei ehkä pysty muodostamaan verkko-yhteyttä häiriöiden takia, koska se on liian kaukana langattomasta yhteyspisteestä (langattomasta reitittimestä) tai sen asetuksia pitää muuttaa.

Kokeile jotakin seuraavista keinoista:

TARKISTA, ETTÄ YHTEYSPISTEeseen ON KYTKETTY VIRTA.

Tarkista yhteyspiste ja kytke se tarvittaessa päälle.

SIIRRÄ YHTEYSPISTETTÄ SITEN, ETTÄ HÄIRIÖT VÄHENEVÄT.

Muut laitteet, kuten mikroaaltouunit tai muut kodinkoneet, langattomat puhelimet, vauvapuhelin tai turvajärjestelmän kamerat voivat aiheuttaa tilapäisiä häiriöitä. Tarkista, että yhteyspiste ei ole liian lähellä tällaisia laitteita.

SIIRRÄ TIETOKONE JA/TAI TULOSTIN LÄHEMMÄKSI TUKIASEMAA.

802.11b- tai 802.11g-verkon laitteet voivat olla 100 metrin etäisyydellä toisistaan, kun taas 802.11n-verkoissa langattoman verkon kantama voi jopa kaksinkertaistua. Monet tekijät vaikuttavat langattoman verkon kantamaan. Näitä ovat esimerkiksi tukiaseman ja langattomien verkkosovittimien ominaisuudet. Jos tulostamisessa ilmenee ongelmia, yritä sijoittaa tietokone ja tulostin enintään 30 metrin päähän toisistaan.

Verkon signaalivoimakkuuden näkee verkkoasetussivulta.

TARKISTA WEP-AVAIN TAI WPA-SALASANA.

Jos tukiasemassa käytetään WEP-suojauksia, WEP-avaimen tulee olla seuraavanlainen:

- Täsmälleen 10 tai 26 heksadesimaalimerkkiä. Heksadesimaalimerkit ovat A–F, a–f ja 0–9.

tai

- Täsmälleen 5 tai 13 ASCII-merkkiä. ASCII-merkit ovat kirjaimia, numeroita ja näppäimistöissä esiintyviä symboleja.

Jos tukiasemassa käytetään WPA- tai WPA2-suojausta, WPA-salasanassa tulee olla

- Täsmälleen 64 heksadesimaalimerkkiä. Heksadesimaalimerkit ovat A–F, a–f ja 0–9.

tai

- 8 - 63 ASCII-merkkiä. ASCII-merkit ovat kirjaimia, numeroita ja näppäimistöissä esiintyviä symboleja. WPA-salasanan ASCII-merkeissä suuret ja pienet kirjaimet erotetaan toisistaan.

Huomautus: Jos et tiedä näitä tietoja, katso langattoman verkon mukana toimitettuja ohjeita tai kysy henkilöltä, joka määrittä langattoman verkkosi asetukset.

TARKISTA MAC-OSOITE.

Jos verkossa käytetään MAC-osoitesuodatusta, tarkista että tulostimen MAC-osoite on lisätty MAC-osoitteiden suodatusluetteloon. Tämä sallii tulostimen toimia verkossa. Lisätietoja on kohdassa "Miten MAC-osoite paikallistetaan?" sivulla 84.

LÄHETÄ YHTEYSPISTEESEEN PING-KOMENTO. SITEN VOIT TARKISTAA, ETTÄ VERKKO ON TOIMINNASSA.

Windows-käyttäjät

1 Hanki tukiaseman IP-osoite.

- Valitse  tai valitse ensin **Käynnistä** ja sitten **Suorita**.
- Kirjoita Aloita haku- tai Suorita-kenttään `cmd`.
- Paina **Enter**-näppäintä tai valitse **OK**-painike.
- Kirjoita `ipconfig` ja paina **Enter**-näppäintä.
 - Oletusyhdyntävä-tieto on tyypillisesti tukiasema.
 - IP-osoite on neljä pisteillä erotettua numerosarjaa, kuten 192.168.2.134.

2 Tarkista yhteyspisteen verkkoyhteys ping-komennolla.

- Valitse  tai valitse ensin **Käynnistä** ja sitten **Suorita**.
- Kirjoita Aloita haku- tai Suorita-kenttään `cmd`.
- Paina **Enter**-näppäintä tai valitse **OK**-painike.
- Kirjoita `ping`, välilyönti ja tukiaseman IP-osoite. Esimerkki:
`ping 192.168.1.100`
- Paina **Enter**-näppäintä.

3 Tarkista, vastaako yhteyspiste:

- Jos tukiasema vastaa, näkyviin tulee useita rivejä, joiden alussa lukee "Vastaus isännältä". On mahdollista, että tulostin ei yhdistynyt langattomaan verkkoon. Yritä muodostaa yhteys uudelleen sammuttamalla tulostin ja käynnistämällä se sitten uudelleen.
- Jos tukiasema ei vastaa, näkyviin tulee ilmoitus "Pyyntö aikakatkaistiin".

Yritä seuraavia toimia:

- Valitse  tai valitse ensin **Käynnistä** ja sitten **Suorita**.
- Kirjoita Aloita haku- tai Suorita-kenttään `ncpa . cp1` ja paina sitten **Enter**-näppäintä.
- Paina **Enter**-näppäintä tai valitse **OK**-painike.

- d Valitse asianmukainen yhteys näkyviin tulleista yhteyksistä.
- e Napsauta yhteyttä hiiren kakkospainikkeella ja valitse **Korjaa** tai **Diagnosoi**.

Macintosh-käyttäjät

- 1 Tarkista seuraavasti, että AirPort on käynnissä:

Siirry omenavalikosta

System Preferences (Järjestelmän määrytykset) > **Network** (Verkko)

AirPort-tilailmaisimen pitäisi olla vihreä.

Huomautuksia:

- Keltainen tarkoittaa, että portti on käytössä, mutta sitä ei ole yhdistetty.
 - Punainen tarkoittaa, että portin asetuksia ei ole määritetty.
- 2 Hanki tukiaseman IP-osoite seuraavasti:
 - a Siirry omenavalikosta
About This Mac (Tietoja tästä Macista) > **More Info** (Lisätietoja)
 - b Valitse Contents (Sisältö) -paneelista **Network** (Verkko).
 - c Valitse Active Services (Aktiiviset palvelut) -luettelosta **AirPort**.
Alaruudussa luetellaan AirPort-yhteyden tiedot.
 - d Kirjoita Router (Reititin) -tieto muistiin.
Router (Reititin) -tieto on tyypillisesti tukiasema.
 - 3 Tarkista yhteyspisteen verkkoyhteys ping-komennolla.
 - a Siirry Finder-toiminnosta
Utilities (Apuohjelmat) > **Network Utility** (Verkkoapuhjelma) > **Ping**-välilehti
 - b Kirjoita tukiaseman IP-osoite verkko-osoitekenttään. Esimerkki:
`10.168.1.101`
 - c Osoita **Ping**.
 - 4 Jos tukiasema vastaa, näkyviin tulee useita rivejä, joissa näytetään tukiasemasta vastaanotettujen tavujen lukumäärä. Tämä tarkoittaa, että tietokone on yhteydessä tukiasemaan.
Jos tukiasema ei vastaa, näkyviin ei tule mitään. Ongelman voi ratkaista Network Diagnostics (Verkon vianmääritys) -toiminnon avulla.

VARMISTA, ETTÄ TIETOKONE PYSTYY VIESTIMÄÄN TULOSTIMEN KANSSA.

Windows-käyttäjät

- 1 Hanki tulostimen IP-osoite.
 - a Tulosta verkkoasetussivu tulostimesta.
Lisätietoja on *käyttöoppaassa*.
 - b Etsi TCP/IP-osasta kohta **Address** (Osoite).
- 2 Valitse  tai valitse ensin **Käynnistä** ja sitten **Suorita**.
- 3 Kirjoita Aloita haku- tai Suorita-kenttään `cmd`.
- 4 Paina **Enter**-näppäintä tai valitse **OK**-painike.

5 Kirjoita komento `ping`, välilyönti ja tulostimen IP-osoite. Esimerkki:

```
ping 192.168.1.100
```

6 Paina **Enter**-näppäintä.

7 Jos tulostin vastaa, näkyviin tulee useita rivejä, joilla näytetään tulostimesta vastaanotettujen tavujen määrä. Tällä varmistetaan, että tietokone on yhteydessä tulostimeen.

Jos tulostin ei vastaa, näkyviin tulee ilmoitus "Pyyntö aikakatkaistiin".

- Tietokone ei ehkä ole yhteydessä verkkoon.
- Tulostimen asetuksia on ehkä muutettava. Suorita Langattomat verkkoasetukset -apuohjelma uudelleen.

Macintosh-käyttäjät

1 Hanki tulostimen IP-osoite.

a Tulosta verkkoasetussivu tulostimesta.

Lisätietoja on *käyttöoppaassa*.

b Etsi TCP/IP-osasta kohta **Address** (Osoite).

2 Siirry Finder-toiminnosta

Utilities (Apuohjelmat) > **Network Utility** (Verkkoapuohjelma) > **Ping**-välilehti

3 Kirjoita tulostimen IP-osoite verkko-osoitekenttään. Esimerkki:

```
10.168.1.101
```

4 Osoita **Ping**.

5 Jos tulostin vastaa, näkyviin tulee useita rivejä, joilla näytetään tulostimesta vastaanotettujen tavujen määrä. Tämä tarkoittaa, että tietokone on yhteydessä tulostimeen.

Jos tulostin ei vastaa, mitään ei tule näkyviin.

- Tietokone ei ehkä ole yhteydessä verkkoon. Ongelman voi ratkaista Network Diagnostics (Verkon vianmääritys) -toiminnon avulla.
- Tulostimen asetuksia on ehkä muutettava. Suorita Wireless Setup Assistant (Avustettu langattoman verkon asetusten määrittäminen) uudelleen.

MÄÄRITÄ TULOSTIN UUELLEEN LANGATONTA VERKKOYHTEYTTÄ VARTEN.

Jos langattoman verkon asetukset ovat muuttuneet, tulostimen langattomat verkkoasetukset on määritettävä uudelleen. WEP- tai WPA-avaimia, kanavaa tai muita verkkoasetuksia on voitu muuttaa manuaalisesti tai tukiasema on voitu palauttaa oletusasetuksiin.

Suorittamalla langattoman asennuksen uudelleen voi myös ratkaista ongelmia, jotka aiheutuvat langattomien asetusten määrittämisvirheistä.

Huomautuksia:

- Jos muutat verkkoasetuksia, tee muutos kaikkiin verkkolaitteisiin, ennen kuin teet muutoksen tukiasemassa.
- Jos olet jo muuttanut yhteyspisteen langattomia verkkoasetuksia, kaikkien muiden verkkolaitteiden asetukset on muutettava, ennen kuin ne näkyvät verkossa.

Windows-käyttäjät

- 1 Valitse  tai **Käynnistä**.
- 2 Valitse **Kaikki ohjelmat** tai **Ohjelmat** ja valitse sitten luettelosta tulostinohjelman kansio.
- 3 Siirry kohtaan
Tulostimien etusivu > valitse tulostin > **Asetukset**-välilehti > **Langattomat verkkoasetukset -apuohjelma**

Huomautus: Ohjelma saattaa pyytää liittämään tulostimen tietokoneeseen uudelleen asennuskaapelilla asetusten määrittystä varten.

- 4 Seuraa tietokoneen näytön ohjeita.

Macintosh-käyttäjät

- 1 Siirry Finder-toiminnosta
Applications (Sovellukset) > valitse tulostinkansio
- 2 Kaksoisosoita **Wireless Setup Assistant** (Avustettu langattomien asetusten määrittäminen) -symbolia.
- 3 Seuraa tietokoneen näytön ohjeita.

Langatonta tulostuspalvelinta ei ole asennettu

Asennuksen aikana näkyviin voi tulla ilmoitus, jonka mukaan tulostimeen ei ole asennettu langatonta tulostuspalvelinta. Jos olet varma, että tulostimella pystyy tulostamaan langattomasti, kokeile seuraavia toimia:

TARKISTA VIRTA.

Tarkista, että -merkkivalo palaa.

"Tiedonsiirto ei ole käytettävissä" -ilmoitus tulee näkyviin tulostettaessa langattomasti

Kokeile jotakin seuraavista keinoista:

TARKISTA, ETTÄ TIETOKONEELLA JA TULOSTIMELLA ON KELVOLLINEN IP-OSOITE VERKOSSA.

Jos käytät kannettavaa tietokonetta ja virransäästöasetus on käytössä, tietokoneen näytöllä saattaa näkyä Tiedonsiirto ei ole käytettävissä -ilmoitus, kun yrität tulostaa langattomasti. Näin voi käydä, jos kannettavan tietokoneen kiintolevy on sammunut.

Jos tämä ilmoitus tulee näkyviin, odota hetki ja yritä sitten tulostaa uudelleen. Kannettavan tietokoneen ja tulostimen käynnistymiseen ja liittymiseen uudelleen langattomaan verkkoon kuluu muutama sekunti.

Jos tämä ilmoitus tulee uudelleen näkyviin odotettuasi riittävän kauan, että tulostin ja kannettava tietokone ovat liittyneet verkkoon, langattomassa verkossa voi olla ongelma.

Tarkista seuraavasti, että sekä kannettava tietokone että tulostin ovat saaneet IP-osoitteen:

- 1 Valitse  tai valitse ensin **Käynnistä** ja sitten **Suorita**.
- 2 Kirjoita Aloita haku- tai Suorita-kenttään `cmd`.

- 3 Paina **Enter**-näppäintä tai valitse **OK**-painike.
- 4 Kirjoita `ipconfig` ja paina **Enter**-näppäintä.
IP-osoite on neljä pisteillä erotettua numerosarjaa, kuten 192.168.0.100.

Tulostimen IP-osoitteen paikallistaminen

- Tulosta verkkoasetussivu tulostimesta.
Etsi TCP/IP-osasta kohta **Address** (Osoite).
- Katso tulostimen asetuksia.
 - 1 Siirry tulostimen ohjauspaneelissa kohtaan  > **Network Setup** (Verkkoasetukset) > **TCP/IP**
 - 2 Etsi kohta **IP Address** (IP-osoite).

Jos tulostimella ja/tai kannettavalla tietokoneella ei ole IP-osoitetta tai jommankumman osoite on 169.254.x.y (jossa x ja y ovat mitä tahansa numeroita välillä 0 - 255):

- 1 Sammuta laite, jolla ei ole kelvollista IP-osoitetta (kannettava tietokone, tulostin tai molemmat).
- 2 Käynnistä laitteet ja tarkista IP-osoitteet uudelleen.

Jos kannettava tietokone ja/tai tulostin ei saa vielääkään kelvollista IP-osoitetta, langattomassa verkossa on ongelma. Yritä seuraavia toimia:

- Tarkista, että tukiasema (langaton reititin) on käynnissä ja toimii.
- Poista esineet, jotka voisivat estää signaalin kulun.
- Sammuta tilapäisesti verkon tarpeettomat langattomat laitteet ja keskeytä kaikki verkkoa runsaasti kuormittavat aktiviteetit, kuten suurten tiedostojen siirtäminen tai verkkopelit. Jos verkko on liian kiireinen, tulostin ei ehkä saa IP-osoitetta sallitun ajan kuluessa.
- Tarkista, että DHCP-palvelin, joka voi olla myös langaton reititin, toimii ja on määritetty määrittämään IP-osoitteita. Jos et ole varma, miten tämä tehdään, katso langattoman reitittimen mukana toimitettua käyttöohjetta.

Jos tulostimella ja tietokoneella on kelvollinen IP-osoite ja verkko toimii oikein, jatka vianmäärittystä.

TARKISTA, ETTÄ LANGATON PORTTI ON VALITTU.

- 1 Valitse  tai valitse ensin **Käynnistä** ja sitten **Suorita**.
- 2 Kirjoita Aloita haku- tai Suorita-kenttään `control printers`.
- 3 Paina **Enter**-näppäintä tai valitse **OK**-painike.
- 4 Napsauta tulostinta kakkospainikkeella ja valitse sitten valikosta **Ominaisuudet** tai **Tulostimen ominaisuudet**.
- 5 Valitse **Portit**-välilehti.
- 6 Paikallista valittu portti. Valitun portin vieressä on valintamerkki Portti-sarakkeessa.
- 7 Jos valitun portin Kuvaus-sarakkeesta käy ilmi, että kyseessä on USB-portti, selaa luetteloa ja valitse portti, jonka Kuvaus-sarakkeessa on teksti Tulostinportti. Varmista, että olet valinnut oikean tulostinportin tarkistamalla tulostimen mallin Tulostin-sarakkeesta.
- 8 Valitse **OK** ja yritä sitten tulostaa uudelleen.

VARMISTA, ETTÄ KAKSISUUNTAINEN TIEDONSIIRTO ON KÄYTÖSSÄ.

- 1 Valitse  tai valitse ensin **Käynnistä** ja sitten **Suorita**.
- 2 Kirjoita Aloita haku- tai Suorita-kenttään `control printers`.
- 3 Paina **Enter**-näppäintä tai valitse **OK**-painike.
- 4 Napsauta tulostinta kakkospainikkeella ja valitse sitten valikosta **Ominaisuudet** tai **Tulostimen ominaisuudet**.
- 5 Valitse **Portit**-välilehti.
- 6 Valitse **Kaksisuuntaisuuden tuki** -valintaruutu, jos sitä ei ole jo valittu.
- 7 Valitse **Käytä** > **OK** ja yritä sitten tulostaa uudelleen.

Yhteys tulostimeen katoaa, kun tulostin on yhdistetty VPN-verkkoon (Virtual Private Network).

Yhteys lähiverkossa olevaan langattomaan tulostimeen katkeaa, kun yhteys muodostetaan *VPN-verkkoon* (Virtual Private Network, virtuaalinen erillisverkko). Useimmat VPN-verkot sallivat tietoliikenteen vain VPN-verkossa ja estävät muiden verkkojen käytön samanaikaisesti. Jos haluat kyetä muodostamaan yhteyden lähiverkkoon ja VPN-verkkoon samanaikaisesti, VPN-verkon järjestelmätuen pitää sallia jaettu tunnelointi. Huomaa, että joissakin järjestöissä jaettua tunnelointia ei sallita tietoturvasyistä tai teknisistä syistä.

Ajoittain ilmenevien langattoman tiedonsiirron ongelmien ratkaiseminen

Saatat huomata, että tulostin toimii hetken ja lakkaa sitten toimimasta, vaikka mikään ei näyttäisi muuttuneen langattomassa verkossa.

Monet eri asiat voivat keskeyttää verkkoviestinnän, ja toisinaan samanaikaisesti esiintyy useita ongelmia. Kokeile jotakin seuraavista keinoista:

KATKAISE YHTEYS KAIKKIIN VPN-VERKKOIHIN, KUN YRITÄT KÄYTTÄÄ LANGATONTA VERKKOJA.

Useimmat VPN (*Virtual Private Network*) -verkot sallivat tietokoneen tietoliikenteen vain VPN-verkkoon ja estävät muiden verkkojen käytön samanaikaisesti. Irrota tietokone VPN-verkosta ennen ohjaimen asentamista tietokoneeseen tai ennen langattomien asetusten tekemistä tietokoneessa.

Voit tarkistaa, onko tietokone yhdistetty VPN-verkkoon, avaamalla VPN-asiakasohjelmiston ja tarkistamalla VPN-yhteydet. Jos tietokoneeseen ei ole asennettu VPN-asiakasohjelmistoa, tarkista yhteydet manuaalisesti Windowsin VPN-asiakasohjelman avulla.

Jos haluat kyetä muodostamaan yhteyden lähiverkkoon ja VPN-verkkoon samanaikaisesti, VPN-verkon järjestelmätuen pitää sallia jaettu tunnelointi. Huomaa, että joissakin järjestöissä jaettua tunnelointia ei sallita tietoturvasyistä tai teknisistä syistä.

SAMMUTA TUKIASEMA (LANGATON REITITIN) JA KÄYNNISTÄ SE UUELLEEN.

Odotat yksi minuutti, jotta tulostin ja tietokone muodostavat yhteyden uudelleen. Tämä saattaa päivittää verkkoyhteydet ja ratkaista yhteysongelmat.

POISTA VERKON RUUHKA.

Jos langaton verkko on liian varattu, tietokoneella ja tulostimella voi olla vaikeuksia viestiä toistensa kanssa. Seuraavat ovat mahdollisia verkon ruuhkaisuuden syitä:

- suurten tiedostojen siirtäminen verkon kautta
- verkkopelit
- vertaisverkossa toimivat tiedostonvaihtosovellukset
- tosiaikainen videolähetys
- Langattomassa verkossa on liian monta tietokonetta samanaikaisesti.

POISTA HÄIRIÖLÄHTEET.

Yleiset kotitalouden esineet voivat häiritä langattoman verkon tiedonsiirtoa. Langattomat puhelimet (mutta eivät matkapuhelimet), mikroaaltouunit, vauvapuhelimet, melkein mikä tahansa kodinkone, lähellä toimivat langattomat verkot ja mikä tahansa moottoroitu laite voivat häiritä langattoman verkon tiedonsiirtoa.

Kokeile kunkin mahdollisen häiriölähteen käynnistämistä ja katso, aiheutuuko ongelma siitä. Jos se on ongelman syy, siirrä langaton verkko kauemmaksi laitteesta.

VAIHDA TUKIASEMAN KÄYTTÄMÄÄ KANAVAA.

Toisinaan tuntemattomien lähteiden aiheuttaman häiriön voi poistaa vaihtamalla kanavaa, jolla tukiasema lähettää. Reitittimessä on kolme eri alueella toimivaa kanavaa. Katso reitittimen mukana toimitetuista ohjeista, mitkä kolme kanavaa ovat käytössä. Vaihtoehtoina tarjotaan muita kanavia, mutta ne ovat päällekkäisiä. Jos reititin on määritetty käyttämään oletusasetusta, vaihda kanava-asetusta siten, että se käyttää toista, eri alueella toimivaa kanavaa. Jos et ole varma, miten kanavaa vaihdetaan, katso tukiaseman mukana toimitettuja ohjeita.

MÄÄRITÄ TUKIASEMAAN AINUTKERTAINEN SSID-TUNNUS.

Monissa langattomissa verkoissa käytetään SSID-tunnusta, jonka valmistaja määrittä alun perin reitittimeen. Oletusarvoisen SSID-tunnuksen käyttäminen voi aiheuttaa ongelmia, kun samalla alueella toimii useita verkkoja, joilla on sama SSID. Tulostin tai tietokone voi yrittää yhteyttä väärään verkkoon, vaikka se näyttää yrittävän yhteyttä oikeaan verkkoon.

Voit välttää tällaiset häiriöt vaihtamalla tukiaseman SSID-tunnuksen oletusarvosta joksikin muuksi. Jos et ole varma, miten SSID-tunnus vaihdetaan, katso tukiaseman mukana toimitettuja ohjeita.

Huomautus: Jos tukiaseman SSID vaihdetaan, kaikkien muiden langatonta verkkoa käyttävien laitteiden SSID on myös vaihdettava.

MÄÄRITÄ VERKON KAIKILLE LAITTEILLE STAATTINEN IP-OSOITE.

Useimmissa langattomissa verkoissa IP-osoitteet määritetään langattoman verkon asiakkaille käyttämällä langattoman reitittimen sisäänrakennettua DHCP-palvelinta (Dynamic Host Configuration Protocol). DHCP-osoitteet määritetään sitä mukaa, kun niitä tarvitaan, esimerkiksi kun langattomaan verkkoon lisätään uusi laite tai kun siihen kytketään virta. Langattomien laitteiden on lähetettävä pyyntö reitittimelle ja saatava vastauksena IP-osoite, jotta ne voivat toimia verkossa. Koska langaton reititin tekee monia muitakin tehtäviä kuin määrittää osoitteita, toisinaan se lähettää osoitteen liian hitaasti. Pyytävä laite antaa joskus periksi, ennen kuin se saa osoitteen.

Voit ratkaista tämän ongelman kokeilemalla staattisen IP-osoitteen määrittämistä verkon laitteille.

Tulostimelle määrätään staattinen IP-osoite seuraavasti:

- 1** Tee langattomien verkkoasetusten määrittäminen valmiiksi, jolloin tulostin saa DHCP-osoitteen verkon DHCP-palvelimelta.
- 2** Tulosta verkkoasetussivu ja katso siitä tulostimelle määritetty IP-osoite.
- 3** Avaa web-selain ja kirjoita tulostimen IP-osoite selaimen osoitekenttään. Paina **Enter**-näppäintä.
- 4** Valitse **Kokoonpano > TCP/IP > Aseta staattinen IP-osoite**.
- 5** Kirjoita tulostimelle määrättävä IP-osoite Osoite-kenttään ja valitse **Lähetä**.

Tarkista IP-osoitteen päivittyminen kirjoittamalla staattinen IP-osoite selaimen osoitekenttään ja katsomalla, latautuuko tulostimen web-sivu. Lisätietoja staattisten IP-osoitteiden määräämisestä on reitittimen ja käyttöjärjestelmän mukana toimitetuissa ohjeissa.

TARKISTA TUKIASEMAN TUNNETUT ONGELMAT.

Joissakin langattomissa reitittimissä on dokumentoituja vikoja, jotka valmistajat ovat tunnistaneet ja ratkaisseet. Käy reitittimen valmistajayhtiön web-sivustossa. Tarkista laiteohjelmistopäivitykset ja muut valmistajan antamat neuvot. Jos et ole varma, miten valmistajan verkkosivuille pääsee, tarkista asia langattoman reitittimen mukana toimitetuista ohjeista.

TARKISTA LANGATTOMAN VERKKOSOVITTIMEN PÄIVITYKSET.

Jos ongelmia ilmenee tulostettaessa yhdestä tietyistä tietokoneista, tarkista kyseisen tietokoneen langattoman verkkokortin valmistajan verkkosivut. Siellä voi olla päivitetty ohjain, joka ratkaisee ongelman.

VAIHDA KAIKKI VERKKOLAITTEET SAMANLAISIKSI.

Vaikka samassa verkossa voikin käyttää onnistuneesti sekaisin 802.11b-, 802.11g- ja 802.11n-laitteita, nopeammat laitteet voivat toisinaan estää hitaampien laitteiden tiedonsiirron.

Käynnistä vain samantyyppiset verkkolaitteet ja katso, paraneeko verkon tiedonsiirto. Jos tämä ratkaisee ongelman, vanhempiin laitteisiin kannattaa ehkä päivittää uudemmat langattomat verkkosovittimet.

HANKI UUSI REITITIN.

Jos reititin on useiden vuosien ikäinen, se ei ehkä ole täysin yhteensopiva verkon uudempien langattomien laitteiden kanssa. Harkitse sellaisen uuden reitittimen hankkimista, joka on täysin 802.11 IEEE -määritysten mukainen.

Säännökset

Tuotetiedot

Tuotteen nimi:

Dell V313w Series -mallit

Laitteen tyyppi:

4443

Malli(t):

1d1, 1dw, 5dw

Versiota koskeva huomautus

Elokuu 2010

Tämä julkaisu voi sisältää teknisiä epätarkkuuksia tai painovirheitä. Julkaisun tietoihin tehdään säännöllisin väliajoin muutoksia, jotka sisällytetään tuotteen myöhempiin versioihin. Tuotteisiin tai ohjelmiin voidaan tehdä parannuksia tai muutoksia milloin tahansa.

Käyttöoikeustiedote

Seuraavat asiakirjat ovat luettavissa ohjelmiston asennus-CD-levyltä.

Hakemisto	Tiedosto
CD:\LEGAL	FW_License.pdf mDNS.tar.gz Expat.txt Inst_lib.txt Instgui.txt Instgui.zip

Melutasot

Seuraavat mittaukset on suoritettu ISO 7779 -standardin mukaisesti ja ilmoitettu ISO 9296 -standardin mukaisesti.

Huomautus: Jotkin tilat eivät ehkä koske tätä tuotetta.

Keskimääräinen äänenpaine yhden metrin etäisyydellä, dBA	
Tulostaminen	40 dBA
Skannaaminen	50 dBA

Keskimääräinen äänenpaine yhden metrin etäisyydellä, dBA	
Kopioiminen	40 dBA
Valmis	äänetön

Lämpötilatiedot

Ympäristön lämpötila	15-32 °C (60-90 °F)
Kuljetuslämpötila	-40-60 °C (-40-140 °F)
Varastointilämpötila	1-60 °C (34-140 °F)

Laitteen hävittäminen

Älä hävitä tulostinta tai sen tarvikkeita talousjätteen mukana. Pyydä paikallisilta viranomaisilta lisätietoja hävitys- ja kierrätysvaihtoehdoista.

Akkuja koskeva säännös

Tämä tuote sisältää perklooraattainetta. Se voi vaatia erikoiskäsittelyä. Lisätietoja saa osoitteesta <http://www.dtsc.ca.gov/hazardouswaste/perchlorate/>.

Virrankulutus

Tuotteen virrankulutus

Laitteen virrankulutus näkyy seuraavassa taulukossa.

Huomautus: Jotkin tilat eivät ehkä koske tätä tuotetta.

Tila	Kuvaus	Virrankulutus (wattia)
Tulostaminen	Tulostin tuottaa paperikopioita sähköisen tulotiedon perusteella.	17
Kopioiminen	Laite tuottaa paperikopioita paperiasiakirjoista.	10
Skannaaminen	Laite skannaa paperiasiakirjoja.	9.37
Valmis	Laite odottaa tulostustyötä.	7
Virransäästö	Laite on virransäästötilassa.	3.3
Ei käytössä	Laite on kytketty pistorasiaan, mutta virta on katkaistu.	0.33

Taulukon virrankulutusluvut ovat pitkien ajanjaksojen keskimääräisiä arvoja. Hetkittäiset virrankulutushuiput voivat olla huomattavasti keskitasoa korkeampia.

virransäästö

Tässä laitteessa on käytettävissä virransäästötila. Virransäästötila vastaa lepotilaa. Virransäästötila säästää energiaa laskemalla virrankulutusta, jos laitetta ei käytetä pitkään aikaan. Virransäästötila käynnistyy automaattisesti, kun laitetta ei ole käytetty tiettyyn aikaan (virransäästön aikakatkaisu).

Laitteen oletusarvoinen virransäästötilan aikakatkaisu (minuutteina):	10
-----------------------------------------------------------------------	----

Määrittämissä virransäästön aikakatkaisuksi voidaan valita 1–240 minuuttia. Virransäästön aikakatkaisun asettaminen alhaiseksi vähentää energiankulutusta, mutta voi pidentää laitteen reagointiaikaa. Virransäästön aikakatkaisun asettaminen suureksi pitää reagointiajan nopeana mutta käyttää enemmän energiaa.

Virrankatkaisutila

Jos tässä tuotteessa on sammutustila, jossa se käyttää yhä hieman virtaa, voit katkaista virrankulutuksen kokonaan irrottamalla virtajohdon pistorasiasta.

Virran kokonaiskulutus

Joskus voi olla tarpeellista laskea laitteen kokonaisvirrankulutus. Koska virrankulutusluvut ilmaistaan virtayksikkö wattina, kokonaisvirrankulutus lasketaan kertomalla virrankulutus sillä aikamäärällä, jonka verran laitetta on käytetty kussakin tilassa. Laitteen kokonaisvirrankulutus on tilojen virrankulutuslukujen summa.

Vastaavuus Euroopan yhteisön direktiivien kanssa

Tämä tuote vastaa Euroopan yhteisön neuvoston direktiivien 2004/108/EY ja 2006/95/EY suojausmääräyksiä koskien sähkömagneettisia rajoituksia ja tietyn jännitteisten elektronisten laitteiden turvallisuusmääräyksiä.

Tämän tuotteen valmistaja on Lexmark International, Inc., 740 West New Circle Road, Lexington, KY, 40550 USA. Valtuutettu edustaja on Lexmark International Technology Hungária Kft., 8 Lechner Ödön fasor, Millennium Tower III, 1095 Budapest HUNGARY. Selvityksen, josta ilmenee, että tuote täyttää direktiivien vaatimukset, saa valtuutetulta edustajalta.

Tämä tuote täyttää EN 55022:n luokan B rajoitukset ja EN 60950:n turvallisuusvaatimukset.

Tietoliikennepäätelaitteita koskevat säännökset

Tässä osassa on tietoja säännöksistä, jotka liittyvät esimerkiksi faksin tapaisia tietoliikennepäätelaitteita sisältäviin tuotteisiin.

Ilmoitus käyttäjille Euroopan Unionissa

Tuotteet, joissa on CE-merkki, vastaavat Euroopan yhteisön neuvoston direktiivien 2004/108/EY, 2006/95/EY, and 1999/5/EY suojausmääräyksiä koskien sähkömagneettisia rajoituksia ja tietyn jännitteisten elektronisten laitteiden turvallisuusmääräyksiä sekä radiolaitteita ja tietoliikennepäätelaitteita.

Vastaavuus ilmaistaan CE-merkinnällä.



Tämän tuotteen valmistaja on Lexmark International, Inc., 740 West New Circle Road, Lexington, KY, 40550 USA. Valtuutettu edustaja on Lexmark International Technology Hungária Kft., 8 Lechner Ödön fasor, Millennium Tower III, 1095 Budapest HUNGARY. Selvityksen, josta ilmenee, että tuote täyttää direktiivien vaatimukset, saa valtuutetulta edustajalta.

Lisätietoja vastaavuudesta on Säännökset-osan lopussa olevassa taulukossa.

Langattomia tuotteita koskevat säännökset

Tässä osassa on seuraavat säädöstiedot langattomista tuotteista, joissa on lähettimiä, kuten esimerkiksi rajoittamatta langattomat verkkokortit tai etäkortinlukimet.

Altistus radiotaajuussäteilylle

Tämän laitteen säteilyteho on huomattavasti FCC:n ja muiden sääntelyvirastojen radiotaajuussäteilyn altistusrajojen alapuolella. Antennin on oltava vähintään 20 cm:n (8 tuuman) päässä ihmisistä, jotta laite täyttää FCC:n ja muiden sääntelyvirastojen radiotaajuussäteilyn altistusrajat.

Notice to users in Brazil

Este equipamento opera em caráter secundario, isto e, nao tem direito a protecao contra interferencia prejudicial, mesmo de estacoes do mesmo tipo, e nao pode causar interferencia a sistemas operando em caráter primario. (Res.ANATEL 282/2001).

Industry Canada (Canada)

This device complies with Industry Canada specification RSS-210. Operation is subject to the following two conditions: (1) this device may not cause interference, and (2) this device must accept any interference, including interference that may cause undesired operation of the device.

This device has been designed to operate only with the antenna provided. Use of any other antenna is strictly prohibited per regulations of Industry Canada.

To prevent radio interference to the licensed service, this device is intended to be operated indoors and away from windows to provide maximum shielding. Equipment (or its transmit antenna) that is installed outdoors is subject to licensing.

The installer of this radio equipment must ensure that the antenna is located or pointed such that it does not emit RF fields in excess of Health Canada limits for the general population; consult Safety Code 6, obtainable from Health Canada's Web site www.hc-sc.gc.ca/rpb.

The term "IC:" before the certification/registration number only signifies that the Industry Canada technical specifications were met.

Industry Canada (Canada)

Cet appareil est conforme à la norme RSS-210 d'Industry Canada. Son fonctionnement est soumis aux deux conditions suivantes :

(1) cet appareil ne doit pas provoquer d'interférences et (2) il doit accepter toute interférence reçue, y compris celles risquant d'altérer son fonctionnement.

Cet appareil a été conçu pour fonctionner uniquement avec l'antenne fournie. L'utilisation de toute autre antenne est strictement interdite par la réglementation d'Industry Canada.

En application des réglementations d'Industry Canada, l'utilisation d'une antenne de gain supérieur est strictement interdite.

Pour empêcher toute interférence radio au service faisant l'objet d'une licence, cet appareil doit être utilisé à l'intérieur et loin des fenêtres afin de garantir une protection optimale.

Si le matériel (ou son antenne d'émission) est installé à l'extérieur, il doit faire l'objet d'une licence.

L'installateur de cet équipement radio doit veiller à ce que l'antenne soit implantée et dirigée de manière à n'émettre aucun champ HF dépassant les limites fixées pour l'ensemble de la population par Santé Canada. Reportez-vous au Code de sécurité 6 que vous pouvez consulter sur le site Web de Santé Canada www.hc-sc.gc.ca/rpb.

Le terme « IC » précédant le numéro de d'accréditation/inscription signifie simplement que le produit est conforme aux spécifications techniques d'Industry Canada.

Taiwan NCC RF notice statement

NCC型式認證設備注意事項 台灣低功率射頻電機設備之使用注意事項

經型式認證合格之低功率射頻電機，非經許可，公司、商號或使用者均不得擅自變更頻率、加大功率或變更原設計之特性及功能。

低功率射頻電機之使用不得影響飛航安全及干擾合法通信；經發現有干擾現象時，應立即停用，並改善至無干擾時方得繼續使用。前項合法通信，指依電信規定作業之無線電通信。低功率射頻電機須忍受合法通信或工業、科學及醫療用電波輻射性電機設備之干擾。

Huomautus Euroopan unionin alueella oleville käyttäjille

Tuotteet, joissa on CE-merkintä, vastaavat Euroopan yhteisön neuvoston direktiivien 2004/108/EY, 2006/95/EY ja 1999/5/EY suojausmääräyksiä, jotka koskevat sähkömagneettisia rajoituksia sekä tietyn jännitteisten elektronisten laitteiden sekä radiolaitteiden ja televiestintäpäätteiden turvallisuusmääräyksiä.

Yhteensopivuus osoitetaan CE-merkinnällä.



Tämä tuote täyttää standardin EN 55022 luokan B rajoitukset ja standardin EN 60950 turvallisuusvaatimukset.

Tuotteet, joissa on 2,4 GHz:n langaton lähiverkko, vastaavat Euroopan yhteisön neuvoston direktiivejä 2004/108/EY, 2006/95/EY ja 1999/5/EY, jotka koskevat sähkömagneettisia rajoituksia sekä tietyn jännitteisten elektronisten laitteiden sekä radiolaitteiden ja televiestintäpäätteiden turvallisuusmääräyksiä.

Yhteensopivuus osoitetaan CE-merkinnällä.



Laitteen käyttö on sallittu kaikissa EU- ja EFTA-maissa, mutta laite on tarkoitettu ainoastaan sisäkäyttöön.

Česky	Společnost Lexmark International, Inc. tímto prohlašuje, že výrobek tento výrobek je ve shodě se základními požadavky a dalšími příslušnými ustanoveními směrnice 1999/5/ES.
Dansk	Lexmark International, Inc. erklærer herved, at dette produkt overholder de væsentlige krav og øvrige relevante krav i direktiv 1999/5/EF.
Deutsch	Hiermit erklärt Lexmark International, Inc., dass sich das Gerät dieses Gerät in Übereinstimmung mit den grundlegenden Anforderungen und den übrigen einschlägigen Bestimmungen der Richtlinie 1999/5/EG befindet.
Ελληνική	ΜΕ ΤΗΝ ΠΑΡΟΥΣΑ Η LEXMARK INTERNATIONAL, INC. ΔΗΛΩΝΕΙ ΟΤΙ ΑΥΤΟ ΤΟ ΠΡΟΪΟΝ ΣΥΜΜΟΡΦΩΝΕΤΑΙ ΠΡΟΣ ΤΙΣ ΟΥΣΙΩΔΕΙΣ ΑΠΑΙΤΗΣΕΙΣ ΚΑΙ ΤΙΣ ΛΟΙΠΕΣ ΣΧΕΤΙΚΕΣ ΔΙΑΤΑΞΕΙΣ ΤΗΣ ΟΔΗΓΙΑΣ 1999/5/ΕΚ.
English	Hereby, Lexmark International, Inc., declares that this type of equipment is in compliance with the essential requirements and other relevant provisions of Directive 1999/5/EC.
Español	Por medio de la presente, Lexmark International, Inc. declara que este producto cumple con los requisitos esenciales y cualesquiera otras disposiciones aplicables o exigibles de la Directiva 1999/5/CE.
Eesti	Käesolevaga kinnitab Lexmark International, Inc., et seade see toode vastab direktiivi 1999/5/EÜ põhinõuetele ja nimetatud direktiivist tulenevatele muudele asjakohastele sätetele.
Suomi	Lexmark International, Inc. vakuuttaa täten, että tämä tuote on direktiivin 1999/5/EY oleellisten vaatimusten ja muiden sitä koskevien direktiivin ehtojen mukainen.
Français	Par la présente, Lexmark International, Inc. déclare que l'appareil ce produit est conforme aux exigences fondamentales et autres dispositions pertinentes de la directive 1999/5/CE.
Magyar	Alulírott, Lexmark International, Inc. nyilatkozom, hogy a termék megfelel a vonatkozó alapvető követelményeknek és az 1999/5/EC irányelv egyéb előírásainak.
Íslenska	Hér með lýsir Lexmark International, Inc. yfir því að þessi vara er í samræmi við grunnkröfur og aðrar kröfur, sem gerðar eru í tilskipun 1999/5/EC.
Italiano	Con la presente Lexmark International, Inc. dichiara che questo prodotto è conforme ai requisiti essenziali ed alle altre disposizioni pertinenti stabilite dalla direttiva 1999/5/CE.
Latviski	Ar šo Lexmark International, Inc. deklarē, ka šis izstrādājums atbilst Direktīvas 1999/5/EK būtiskajām prasībām un citiem ar to saistītajiem noteikumiem.
Lietuvių	Šiuo Lexmark International, Inc. deklaruoją, kad šis produktas atitinka esminius reikalavimus ir kitas 1999/5/EB direktyvos nuostatas.
Malti	Bil-preżenti, Lexmark International, Inc., jiddikjara li dan il-prodott huwa konformi mal-ħtiġijiet essenzjali u ma dispożizzjonijiet oħrajn relevanti li jinsabu fid-Direttiva 1999/5/KE.
Nederlands	Hierbij verklaart Lexmark International, Inc. dat het toestel dit product in overeenstemming is met de essentiële eisen en de andere relevante bepalingen van richtlijn 1999/5/EG.
Norsk	Lexmark International, Inc. erklærer herved at dette produktet er i samsvar med de grunnleggende krav og øvrige relevante krav i direktiv 1999/5/EF.
Polski	Niniejszym Lexmark International, Inc. oświadcza, że niniejszy produkt jest zgodny z zasadniczymi wymogami oraz pozostałymi stosownymi postanowieniami Dyrektywy 1999/5/EC.

Português	A Lexmark International Inc. declara que este este produto está conforme com os requisitos essenciais e outras disposições da Diretiva 1999/5/CE.
Slovensky	Lexmark International, Inc. týmto vyhlasuje, že tento produkt spĺňa základné požiadavky a všetky príslušné ustanovenia smernice 1999/5/ES.
Slovensko	Lexmark International, Inc. izjavlja, da je ta izdelek v skladu z bistvenimi zahtevami in ostalimi relevantnimi določili direktive 1999/5/ES.
Svenska	Härmed intygar Lexmark International, Inc. att denna produkt står i överensstämmelse med de väsentliga egenskapskrav och övriga relevanta bestämmelser som framgår av direktiv 1999/5/EG.

Hakemisto

A

ad-hoc
 SSID 68
 WEP 68
ad-hoc-verkko 79
AliceBox 66
arkistokortit 27
asennuksen vianmääritys
 näytön kieli on väärä 92
 ohjelmisto ei asennu 95
 sivu ei tulostu 95
 tulostaminen USB-yhteyden
 välityksellä ei onnistu 97
 tulostin ei vastaa 97
 tulostin tulostaa tyhjiä sivuja 96
 tulostuspään virhe 92
asennus
 kaapeli 78, 79
asentaminen
 verkkotulostin 85
asentaminen, valinnaisten
ohjelmistojen 22
asettaminen tulostimeen,
muistikortin tai flash-aseman 36
asetusten aikakatkaisu
 poistaminen käytöstä 15
asetusten määrittäminen
 IP-osoite 67
asiakirjat
 asettaminen skannaustasolle 29
 skannaaminen muokattavaksi 59
 skannaaminen tulostimen
 ohjauspaneelin avulla 57
 tulostaminen 30
asiakirja tai valokuva skannautuu
osittain 103
asiakirjojen poistaminen
tulostusjonosta ei onnistu 97
avainviite 85

B

Bluetooth
 suojaustason asettaminen 43
 tulostaminen 43
 yhteyden määrittäminen 41

C

Club Internet 66

E

ei langatonta verkkoa 68
Ethernet 83

F

FCC-rajoitukset 127
flash-asema
 asettaminen 36
 asiakirjojen tulostaminen 33
 skannaaminen 58
 valokuvien tulostaminen
 vedosarkin avulla 40
flash-asemasta tulostaminen ei
onnistu 105
FreeBox 66

H

huono tulostuslaatu sivun
reunoissa 100
häiriöt
 langaton verkko 81

I

infrastruktuuriverkko 79
IP-osoite 84
 määrittäminen 67
IP-osoitteen määrittäminen 85

J

jaettu tulostaminen 74
jakaminen, tulostimen
Windowsissa 73
jatkaminen
 tulostustyö 49
jatka-painike ei ole
käytettävissä 111
jatka-painike ei toimi 111
jatka-painike on himmennetty 111
jatkolomake 26
julkaisut
 selvittäminen 7
juovia tai viivoja tulostetussa
kuvassa 101

järjestelmän
vähimmäisvaatimukset 19

K

kaapeli
 asennus 78, 79
 USB 79
kaksipuolinen tulostus
 kopiointi, manuaalinen 55
 kopiointi, automaattinen 54
 kuivumisajan pidentäminen 44
 tulostaminen, automaattisesti 44
 tulostaminen, manuaalisesti 45
kaksisuuntainen tiedonsiirtoyhteys
 ottaminen käyttöön 119
kamera
 liittäminen 39
keskeyttäminen
 tulostustyö 49
kierrättäminen 6
 Dell-tuotteet 13
kirjekuoret 27
 lisääminen 34
 tulostaminen 34
kodinkoneet
 langaton verkko 81
kohdistaminen, tulostuspään 87
kopioiden lajitteleminen 53
kopiointi 51
 kopioiden lajitteleminen 53
 kopion vaalentaminen tai
 tumentaminen 53
 kuvan pienentäminen 52
 kuvan suurentaminen 52
 kuvan toistaminen 54
 laadun säätäminen 52
 paperin molemmille
 puolille 54, 55
 Sivua arkilla 54
 useita sivun kuvia yhdelle
 arkille 54
 valokuvat 52
 vihjeitä 51
kopiointiin ja skannauksen
vianmääritys
 asiakirja tai valokuva skannautuu
 osittain 103

kopiointi- tai skannausyksikkö ei vastaa 103
skannaaminen kestää kauan tai aiheuttaa tietokoneen toimintahäiriön 104
skannatun kuvan laatu on huono 103
skannaus ei onnistu 104
tietokoneeseen skannaaminen verkon kautta ei onnistu 104
kopiointivianmääritys skannausyksikkö ei sulkeudu 103
kopiointilaadun muuttaminen 52
kopiointi- tai skannausyksikkö ei vastaa 103
kopiointityö peruuttaminen 56
kopiot tekeminen 51
kuvan pienentäminen 52
kuvan suurentaminen 52
kuvan toistaminen 54
käyttäminen
Macintosh-tulostinohjelmisto 21
käyttökieli muuttaminen 92
käännteinen sivujärjestys 31

L

langaton ad-hoc-verkko luominen Macintoshin avulla 68
luominen Windowsin avulla 68
tulostimen lisääminen 71
langaton signaali vahvuus 80
langaton tulostuspalvelin ei asennettu 119
langaton verkko ad-hoc-verkon luominen Macintoshin avulla 68
ad-hoc-verkon luominen Windowsin avulla 68
häiriöt 81
langattomien verkkojen tyypit 79
signaalin vahvuus 80
SSID 75
suojaus 63
suojaustiedot 76
tiedonsiirto-ongelmien ratkaiseminen 121

tietoja, joita tarvitaan, kun langatonta tulostusta asennettaessa 64
tulostimen lisääminen olemassa olevaan ad-hoc-verkkoon 71
vianmääritys 106
yleisiä kotiverkon kokoonpanoja 76
langaton yhteys 72, 83
tulostin ei tulosta 112
vianmääritys 113, 121
langattoman signaalin vaimeneminen 81
langattoman verkon yhteensopivuus 63
langattoman yhteyden vianmääritys langattomien asetusten muuttaminen asennuksen jälkeen (Mac) 67
langattomien asetusten muuttaminen asennuksen jälkeen (Windows) 67
tulostin ja tietokone ovat eri verkoissa 82
tulostin toimii langattomassa verkossa ajoittain 121
valokuvat eivät tulostu muistikortista langattoman verkon välityksellä 106
Wi-Fi-merkkivalo ei pala 112
Wi-Fi-merkkivalon mukaan yhteys on yhä rajallinen 115
Wi-Fi-merkkivalo palaa yhä oranssina 114
langattomat asetukset muuttaminen asennuksen jälkeen (Mac) 67
muuttaminen asennuksen jälkeen (Windows) 67
tarvittavat tiedot 64
langattomien asetusten muuttaminen asennuksen jälkeen (Mac) 67
langattomien asetusten muuttaminen asennuksen jälkeen (Windows) 67
lisääminen asiakirjojen skannaustasolle 29
kirjekuoret 34
LiveBox 66

lähettäminen sähköpostilla skannatut asiakirjat 60

M

Macintosh-tulostinohjelmisto käyttäminen 21
MAC-osoite 83
paikallistaminen 84
MAC-osoitesuodatus 83
melutasot 124
mitään ei tapahdu, kun muistikortti asetetaan tulostimeen 105
muistikortin vianmääritys flash-asemasta tulostaminen ei onnistu 105
mitään ei tapahdu, kun muistikortti asetetaan tulostimeen 105
tarkistusluettelo 105
muistikortti asettaminen 36
asiakirjojen tulostaminen 33
skannaaminen 58
tuetut tyypit 37
valokuvien tulostaminen vedosarkin avulla 40
muistikorttia ei voi asettaa 105
muistikorttipaikat 9
mukautettu paperikoko tulostaminen 35
mustavalkoskannaus 62
muste säästäminen 6
mustetasot tarkistaminen 87
muuntajaliitäntä 10
muuttaminen, tulostustilan 48
määrittäminen, IP-osoitteen 85

N

N9UF Box 66
näppäimet, tulostimen ohjauspaneelin Aloita 14
Asetukset 15
Kopioi 14
Näyttö 15
Paluu 15
Peruuta 15
Skannaa 14
Valitse 15

Valokuva 14
virta 14
Väri/Musta 14
näytön kieli on väärä 92

O

ohjelmisto
Palvelukeskus 91
ohjelmisto ei asennu 95
ohjelmistopäivitykset
ottaminen käyttöön 23
tarkistaminen 23
ohjelmistot, valinnaiset
paikallistaminen, asentaminen 22
oletusasetukset
tehdasasetusten
palauttaminen 17
oletustulostin, asettaminen 47
osat
muistikorttipaikat 9
muuntajaliitäntä 10
paperikaukalo 9
paperinsyöttösuojaus 9
paperin vastaanottoalusta 9
paperiohjaimet 9
PictBridge-portti 9
skannaustaso 10
skannausyksikkö 10
suojausaukko 10
tulostimen ohjauspaneeli 9
tulostuspää 10
USB-portti 10
yläkansi 9

P

paikallistaminen
julkaisut 7
MAC-osoite 84
SSID 75
tiedot 7
web-sivusto 7
WEP-avain 75
WPA-salasana 75
painava mattapaperi 26
palauttaminen
sisäisen langattoman
tulostuspalvelimen,
oletusarvoihin 107
palomuuuri, tietokoneen 112
Palvelukeskus 91

paperi
säästäminen 6
paperi ja materiaalit
arkistokortit 27
jatkolomake 26
kirjekuoret 27
painava mattapaperi 26
piirtoheitinkalvot 28
postikortit 27
silitettävät siirtoarkit 28
tavallinen paperi 26
valokuva-/kiiltävä paperi 27
valokuvakortit 27
paperikaukalo 9
paperin lisääminen 25
paperin oletusasetukset
tallentaminen 28
paperin oletusasetuksien
tallentaminen 28
paperinsyöttösuojaus 9
paperin vastaanottoalusta 9
paperiohjaimet 9
paperitukos arkinkääntäjässä 99
paperitukos paperikaukalossa 98
paperitukosten ja syöttöhäiriöiden
vianmääritys
paperi tai erikoismateriaali 100
paperitukos arkinkääntäjässä 99
paperitukos paperikaukalossa 98
paperitukos tulostimessa 98
paperitukos tulostimessa 98
PDF-muoto
luominen skannauksesta 61
peruuttaminen
kopiointityö 56
skannaustryö 62
tulostustyö 50
PictBridge-portti 9
PictBridge-yhteensopiva kamera
liittäminen 39
piirtoheitinkalvot 28
poistaminen,
tulostinohjelmiston 23
poistaminen käytöstä, asetusten
aikakatkaisun 15
postikortit 27
puhdistaminen, tulostimen
ulkopinnan 89
puhdistaminen, tulostuspään
suuttimien 89
päivittäminen,
sovellusluettelon 62

päivittäminen,
tulostinohjelmiston 23

R

Ranska
erikoisohjeita langattomaan
asennukseen 66

S

salasana 76
silitettävät siirtoarkit 28
sisäinen langaton tulostuspalvelin
palauttaminen
tehdasasetuksiin 107
Sivua arkilla -kopiot 54
sivu ei tulostu 95
skannaaminen
asiakirjojen, muokattavaksi 59
asiakirjojen, sähköpostilla
lähetettäväksi 60
flash-asemaan 58
laadun parantaminen 62
muistikorttiin 58
mustavalko 62
PDF-tiedoston luominen
skannauksesta 61
PIN 62
tietokoneeseen 57
tulostimen ohjauspaneelin
avulla 57
valokuvien, muokkaamista
varten 58
verkkoon 57
vihjeitä 57
skannaaminen kestää kauan tai
aiheuttaa tietokoneen
toimintahäiriön 104
skannatun kuvan laatu on
huono 103
skannaus ei onnistunut 104
skannauslaadun parantaminen 62
skannaustaso 10
puhdistaminen 90
skannaustryö
peruuttaminen 62
skannausyksikkö 10
skannausyksikkö ei sulkeudu 103
sovellusluettelo
lataaminen 62
päivittäminen 62

SSID
ad-hoc 68
langaton verkko 75
paikallistaminen 82, 75
suojaus
langaton verkko 63
suojausavain 76
suojaustiedot
langaton verkko 76
sähkö
säästäminen 6
säteilyrajoitukset 124, 126, 127, 128
säännökset 124, 125, 126, 127, 128
säästäminen, paperin
säästötilan avulla 17
säästäminen, sähkön
säästötilan avulla 17
säästäminen, sähkön, musteen ja
paperin 6
säästötila
käyttäminen 17

T

tarkistaminen, kun tulostin ei
reagoi 91
tarkistaminen, mustetasojen 87
tarkistusluettelo
ennen vianmäärittystä 91
muistikortin vianmäärittys 105
tarrat 27
tulostaminen 34
tavallinen paperi 26
tavallisen paperin tai
erikoismateriaalin syöttöhäiriö 100
TCP/IP 84
tehdasasetukset
langattoman sisäisen
tulostuspalvelimen asetusten
nollaaminen 107
palauttaminen 17
tehdasasetusten palauttaminen 17
tekninen tuki 91
televiestintärajoitukset 126
tervehdyskortit 27
Tiedonsiirto ei ole käytettävissä
ilmoitus 119
tiedostotyypit
tuetut 37
tiedot
paikallistaminen 7

tietoja, joita tarvitaan, kun tulostin
asennetaan langattomaan
verkkoon 64
tietokoneen toiminta hidastuu
tulostettaessa 102
tietokoneeseen skannaaminen
verkon kautta ei onnistu 104
tilapäiset asetukset
muuttaminen
oletusasetuksiksi 15
tilapäisten asetusten muuttaminen
uusiksi oletusasetuksiksi 15
tuetut käyttöjärjestelmät 19
tuetut muistikortti- ja
tiedostotyypit 37
tulostaminen
asiakirjat 30
asiakirjojen muistikortista tai flash-
asemasta 33
Bluetooth-yhteensopivasta
laitteesta 43
kaksipuolinen 44, 45
kirjekuoret 34
käänteinen sivujärjestys 31
lajittelu 31
mukautettu paperikoko 35
paperin molemmille
puolille 44, 45
PictBridge-yhteensopivasta
kamerasta 39
tarrat 34
useita sivuja yhdelle arkille 32
valokuvien, digitaalikamerasta
DPOF-valintojen avulla 41
valokuvien, tulostimen
ohjauspaneelin avulla 37
valokuvien tallennuslaitteesta
tulostinohjelmiston avulla 38
valokuvien vedosarkin avulla 40
verkkoasetussivu 64
vihjeitä 30
viimeinen sivu ensimmäisenä 31
tulostaminen, vedostilassa 48
tulostaminen USB-yhteyden
välityksellä ei onnistu 97
tulostimen ohjauspaneeli 9
käyttäminen 14
tulostimen ulkopuoli
puhdistaminen 89
tulostin
jakaminen 73
jakaminen Windowsissa 73

tulostin, asettaminen
oletustulostimeksi 47
tulostin ei tulosta
langaton yhteys 112
tulostin ei tulosta
langattomasti 113
tulostin ei vastaa 97
tulostinohjelmisto
poistaminen 23
tulostinongelmat,
perusratkaisut 91
tulostin tulostaa tyhjiä sivuja 96
tulostuksen vianmäärittys
asiakirjojen poistaminen
tulostusjonosta ei onnistu 97
hidas tulostusnopeus 102
huono tulostuslaatu sivun
reunoissa 100
juovia tai viivoja tulostetussa
kuvassa 101
tietokoneen toiminta hidastuu
tulostettaessa 102
tulostusmateriaali
tarrat 27
tervehdyskortit 27
tulostuspää 10
kohdistaminen 87
tulostuspään suuttimet
puhdistaminen 89
tulostuspään virhe 92
tulostustila
muuttaminen 48
tulostus toimii hitaasti 102
tulostustyö
jatkaminen 49
keskeyttäminen 49
peruuttaminen 50
turvallisuusohjeet 5

U

UK
erikoisohjeita langattomaan
asennukseen 66
USB 72, 83
kaapeli 79
USB-liitäntä
verkkoyhteyden kanssa 83
USB-portti 10
useita WEP-avaimia 85

V

vaihtaminen, värikasettien 11
vaihtaminen langattomasta
USB-yhteyteen 72
vaihtaminen USB-yhteydestä
langattomaan 72
valitseminen, langattoman
portin 119
valokuva-/kiiltävä paperi 27
valokuvakortit 27
valokuvat
reunukseton kopioiminen 52
skannaaminen muokattavaksi 58
tulostaminen, vedosarkin
avulla 40
tulostaminen digitaalikamerasta
DPOF-valintojen avulla 41
tulostaminen tulostimen
ohjauspaneelin avulla 37
valokuvien kopioiminen 52
valokuvat eivät tulostu
muistikortista langattoman verkon
välityksellä 106
valokuvien tallennuslaitteesta
tulostaminen tulostinohjelmiston
avulla 38
vedosarkki
käyttäminen 40
verkoasetussivu
tulostaminen 64
verkkotulostin
asetaminen 85
verkkoyhteydet
IP-osoitteet 85
selvittäminen, tulostimen IP-
osoitteen 85
tulostimen IP-osoitteen
selvittäminen (Mac) 85
tulostimen jakaminen Macintosh-
tietokoneen kanssa 74
tulostimen jakaminen Windows-
tietokoneen kanssa 74
verkkoyhteys
USB-liitännän ohessa 83
verkon esittely 76
verkon tietoturva 76
vianmääritys
langaton verkko 106
Palvelukeskus 91
tarkistaminen, kun tulostin ei
reagoi 91

tulostimen perusongelmien
ratkaiseminen 91
yhteyden ottaminen tekniseen
tukeen 91
vianmääritys, asennuksen
näytön kieli on väärä 92
ohjelmisto ei asennu 95
sivu ei tulostu 95
tulostaminen USB-yhteyden
välityksellä ei onnistu 97
tulostin ei vastaa 97
tulostin tulostaa tyhjiä sivuja 96
tulostuspään virhe 92
vianmääritys, kopiointiin
skannausyksikkö ei sulkeudu 103
vianmääritys, kopiointiin ja
skannauksen
asiakirja tai valokuva skannautuu
osittain 103
kopiointi- tai skannausyksikkö ei
vastaa 103
skannaaminen kestää kauan tai
aiheuttaa tietokoneen
toimintahäiriön 104
skannatun kuvan laatu on
huono 103
skannaus ei onnistu 104
tietokoneeseen skannaaminen
verkon kautta ei onnistu 104
vianmääritys, langattoman
yhteyden
langattomien asetusten
muuttaminen asennuksen
jälkeen (Mac) 67
langattomien asetusten
muuttaminen asennuksen
jälkeen (Windows) 67
tiedonsiirto-ongelmien
ratkaiseminen 121
valokuvat eivät tulostu
muistikortista langattoman
verkon välityksellä 106
Wi-Fi-merkkivalo ei pala 112
Wi-Fi-merkkivalon mukaan yhteys
on yhä rajallinen 115
Wi-Fi-merkkivalo palaa yhä
oranssina 114
vianmääritys, muistikortin
flash-asehasta tulostaminen ei
onnistu 105

mitään ei tapahdu, kun
muistikortti asetetaan
tulostimeen 105
tarkistusluettelo 105
vianmääritys, paperitukosten ja
syöttöhäiriöiden
paperi tai erikoismateriaali 100
paperitukos arkinkääntäjässä 99
paperitukos paperikaukalossa 98
paperitukos tulostimessa 98
vianmääritys, tulostuksen
asiakirjojen poistaminen
tulostusjonosta ei onnistu 97
hidas tulostusnopeus 102
huono tulostuslaatu sivun
reunoissa 100
juovia tai viivoja tulostetussa
kuvassa 101
tietokoneen toiminta hidastuu
tulostettaessa 102
vihjeitä
kopioiminen 51
skannaaminen 57
tulostaminen 30
virhe muistikorttia
käytettäessä 105
virransäätön aikakatkaistu
muuttaminen 16
virransäätön aikakatkaistun
muuttaminen 16
Virtual Private Network
(virtuaalinen erillisverkko) 121
VPN
yhteys tulostimeen katkesi 121
värikasetit
tilaaminen 11
vaihtaminen 11

W

web-sivusto
selvittäminen 7
WEP 63
ad-hoc 68
WEP-avain
avainviite 85
paikallistaminen 75
WiFi-merkkivalo
virran merkkivalo ei pala 112
värien kuvaus 66
Wi-Fi-merkkivalon mukaan yhteys
on yhä rajallinen 115

- Wi-Fi-merkkivalo palaa vihreänä
 - tulostin ei tulosta 113
- Wi-Fi-merkkivalo palaa yhä oranssina 114
- Wi-Fi Protected Setup 71
 - käyttäminen 74
- Wi-Fi Protected Setup -logo tunnistaminen 74
- Windows-ohjelmisto
 - Abbyy Sprint OCR 19
 - Adobe Photo Album Starter Edition 19
 - Dell Ink Management System 19
 - Faksiratkaisut-ohjelmisto 19
 - Fax Setup Utility (Faksiasetukset-apuohjelma) 19
 - Langattomat verkkoasetukset - apuohjelma 19
 - Palvelukeskus 19
 - Pikakuvat 19
 - Tulostimien etusivu 19
 - Tulostusmääritykset 19
 - Työkalurivi 19
- WPA 63
- WPA2 63
- WPA-salasana
 - paikallistaminen 75
- WPS 71

Y

- yhteys
 - kokoonpanot 83
- yhteyshäiriöt 84
- yläkansi 9